



Receiver
Ampli-Tuner Hi-Fi
Receptor

R-N600A

- EN** Quick Guide
- FR** Guide rapide
- ES** Guía rápida

Contents

Introduction.....	2
Checking the accessories.....	2
Connecting speakers.....	3
Flipping up the wireless antenna.....	4
Connecting to an outlet	4
Turning the power ON	5
Connecting to the network.....	6
Playing Internet radio	7

Table des matières

Introduction.....	8
Vérification des accessoires.....	8
Raccordement des enceintes.....	9
Comment relever l'antenne sans fil	10
Branchement sur une prise de courant ...	10
Mise sous tension	11
Connexion au réseau.....	12
Lecture de la radio sur Internet.....	13

Contenidos

Introducción	14
Comprobación de los accesorios.....	14
Conexión de los altavoces	15
Inversión de la antena inalámbrica	16
Conexión a una toma de corriente.....	16
Encendido del producto	17
Conexión a la red	18
Reproducción de la radio a través de Internet	19

Introduction

Thank you very much for purchasing this Yamaha product.

This product is a network-compatible receiver for home use. It can play radio broadcasts and network content, as well as analog and digital audio input.

About the guides

Please be sure to read the following guides. Keep the guides that are included with the product in a handy place for easy reference.

■ Safety Guide (included with the product)

Lists important safety precautions that should be read prior to use.

■ Quick Guide (this guide)

Explains basic connections, playback of Internet radio, and more.

■ User Guide (Website)

Explains all functions. To view, access the URL at right. Please note that the User Guide is provided only on the website.



<https://manual.yamaha.com/av/22/rn600a/>

About the symbols used in the Quick Guide

- “NOTICE” is used with information for preventing product failure, damage or malfunction, and/or loss of data.
- “NOTE” is used with supplementary information that is helpful to know.

Checking the accessories

Check and make sure that you have all the following items.

- **AM Antenna***
(Models for U.S.A., Canada, China, Korea, Asia, Taiwan, and for Central and South America)



- **FM antenna***
(Models for U.S.A., Canada, China, Korea, Asia, Taiwan, and for Central and South America)

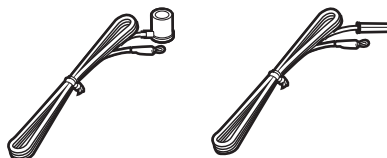

One of the above is supplied depending on the region of purchase.

- **DAB/FM antenna***
(Models for U.K., Europe, Russia and Australia)

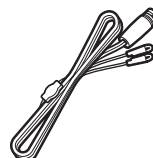

- **Remote control***



- **Batteries* (AA, R6, UM-3) (×2)**
- **Safety Guide**
- **Quick Guide (this guide)**

Items marked with * are not explained in this guide. See the User Guide for more information.

Have the following equipment on hand, in addition to the product.

- Speakers (×2)
- Speaker cables (×2)
- Subwoofer* (built-in amp)
- Monaural pin cable* (RCA)
- Wireless router
- Smartphone or other mobile device

Items marked with * are not required in some cases. Have them ready if needed.

Connecting speakers

Connect the speakers as illustrated. Connect a subwoofer if needed.

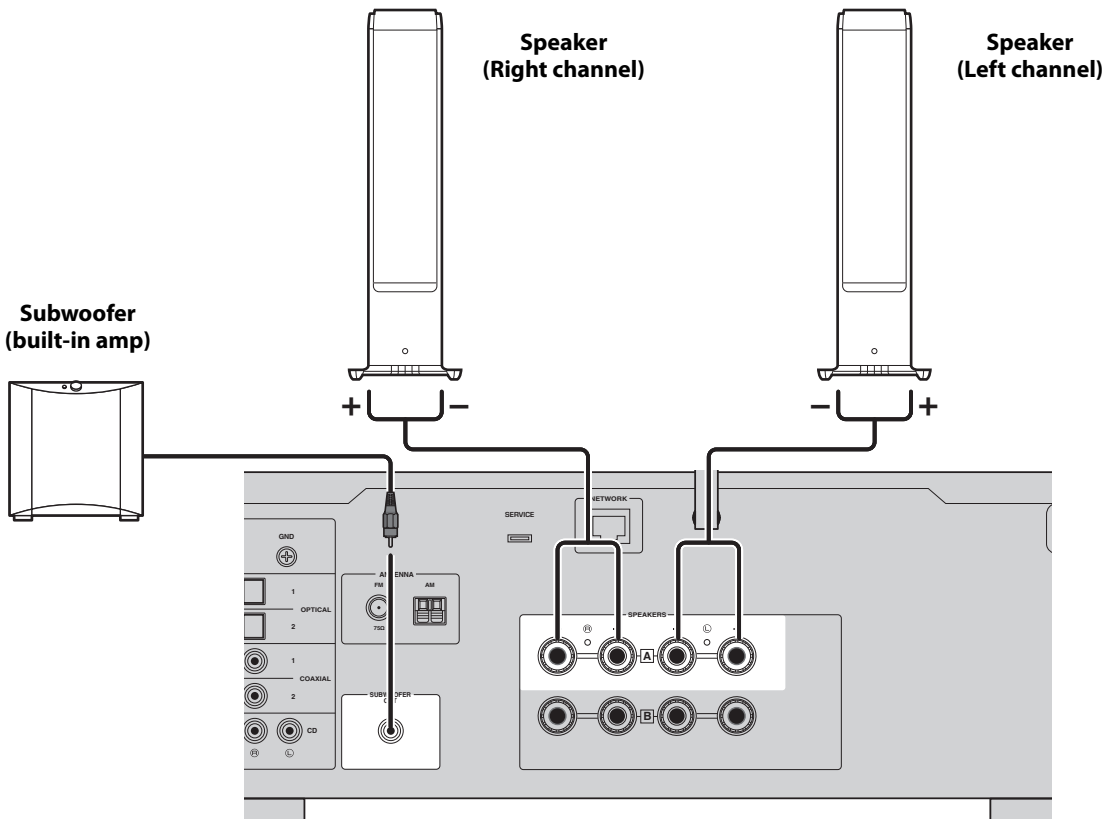

1 Peel off about 10 mm of insulation on the end of the speaker cable and twist its core tightly.

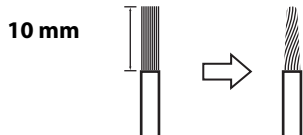

2 Turn the knob of the speaker jack to the left to loosen it, then insert the core of the speaker cable into the hole in the jack.

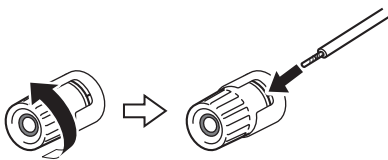

3 Turn the knob back to the right to tighten it.



NOTE

- Use speakers with an impedance of at least 4-ohm.
- If using 4-ohm speakers (or more than 4-ohm but less than 8-ohm), change the impedance settings of this product. These settings can be changed in the product's Advanced Setup menu. See the User Guide for details.

NOTICE

Do not allow the core wires of a speaker cable to touch the core wires of another speaker cable or any metal parts of the product. Doing so may damage the product and/or the speakers.

Flipping up the wireless antenna

Flip up the wireless antenna as illustrated.

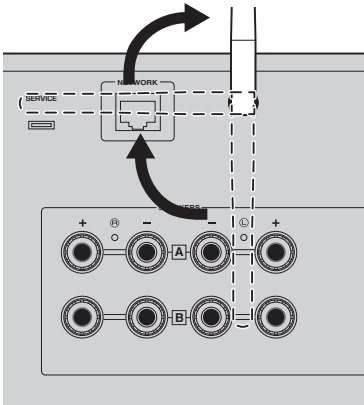

NOTICE

At the time of purchase, the wireless antenna is held in place with tape. Gently peel off the tape, then flip up the wireless antenna as shown in the illustration. Do not exert excessive force on the wireless antenna. Doing so may damage it.

Connecting to an outlet

Connect the power cord to an outlet.

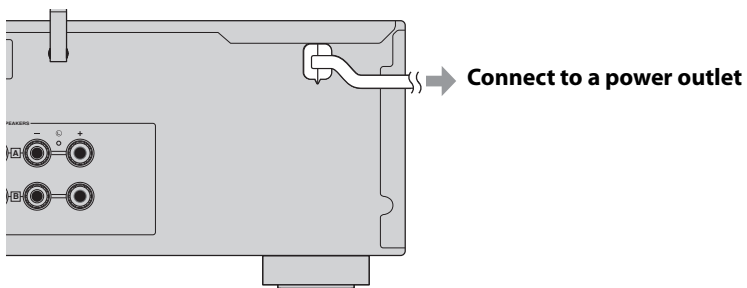

Turning the power ON

Turn the product ON.

- 1 Press the  (Power) Switch to turn the power ON.**
The power indicator lights up.

Power Indicator
 (Power) Switch

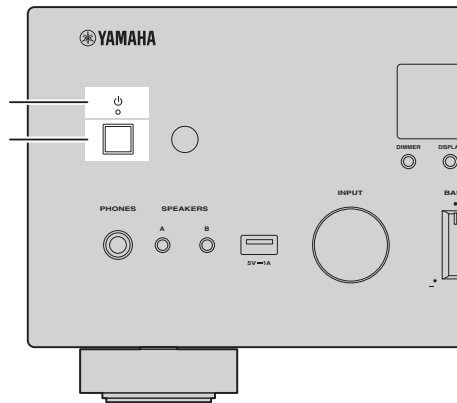

- 2 After the following message is displayed on the front display, press RETURN on the front panel to eliminate the message.**

It may take about 30 seconds for the message to be shown. The portion marked with "*" varies depending on the device.

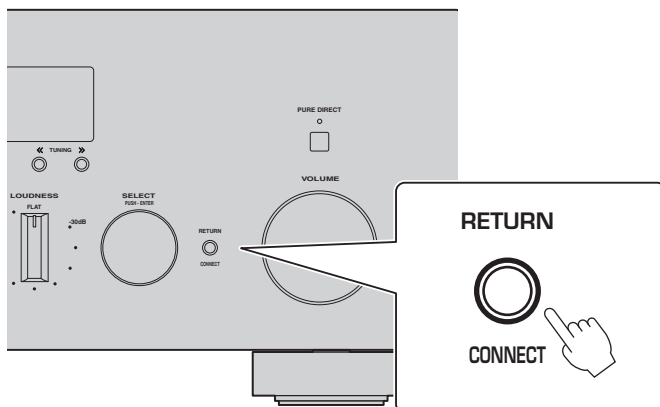

"WAC" Display

The WAC (Wireless Accessory Configuration) function is for applying the wireless settings of an iOS device to another device and wirelessly connecting to the network. Because it is explained on a later page how to connect to networks with the MusicCast Controller app, how to cancel WAC is explained here.

Connecting to the network

After installing the “MusicCast Controller” app for mobile devices, connect the product wirelessly to your network from the app screen.

1 Prepare a mobile device.
Refer to the Wi-Fi settings on your mobile device and make sure you are connected to the wireless router’s network.

2 Install “MusicCast Controller” on the mobile device.
Search for “MusicCast Controller” on the App Store or Google Play to download the app.

3 Start the app and start configuring settings as directed by the app.

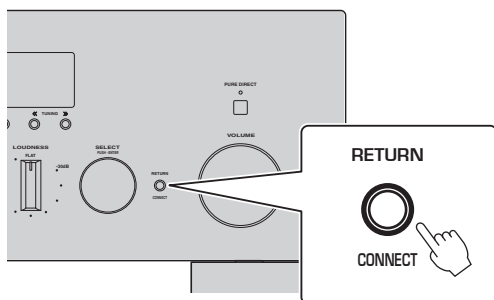
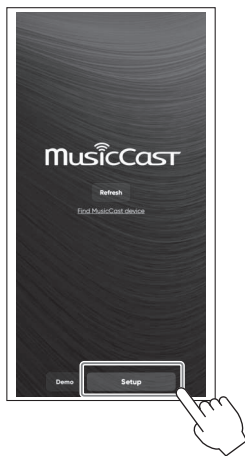

Following the app’s guide, press **CONNECT** for 5 seconds or longer.

Important Notice about Information Security

For details, go to the URL at right.



<https://manual.yamaha.com/av/policy/mcc/>

NOTE

- You can also connect to the network via a wired connection. See the User Guide for details.
- If you want to cancel the configuration before it is complete, press RETURN on the front panel.
- If the connection fails, quit the app, and then try again from Step 3.

Playing Internet radio

Use the app to confirm that you can play Internet radio.

- 1 On the app's screen, select the room that is registered to this product, and select "Net Radio" as the source to play.**

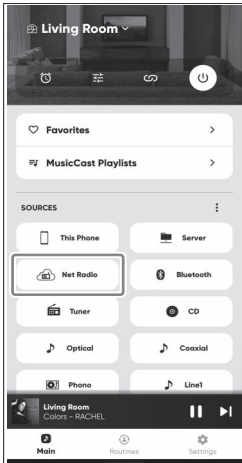

If you are connected to the Internet, a list of Internet radio stations appears. If it does not appear, reconnect to the Internet.

- 2 Choose the desired station.**
Choose the desired station from the list of Internet radio stations.

- 3 Adjust the volume.**
Adjust with the volume slider in the app. You can also adjust it with VOLUME on the front panel.

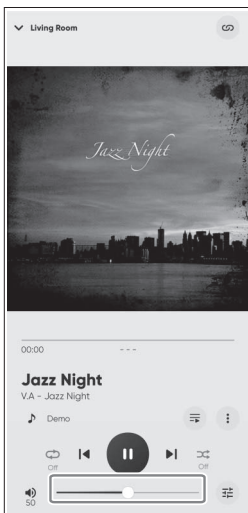

This completes the initial setup.
For other detailed instructions on connections and settings, refer to the User Guide.

Introduction

Nous vous remercions infiniment d'avoir fait l'acquisition de ce produit Yamaha.

Ce produit est un ampli-tuner compatible réseau pour utilisation domestique. Il peut lire des émissions de radio et du contenu réseau, ainsi que des entrées audio analogiques et numériques.

À propos des guides

Veuillez lire impérativement les guides suivants. Conservez les guides accompagnant le produit dans un endroit pratique pour pouvoir les consulter facilement.

■ Guide de sécurité (inclus avec le produit)

Répertorie les consignes de sécurité importantes à lire avant utilisation.

■ Guide rapide (ce guide)

Explique les connexions de base, la lecture de la radio sur Internet, etc.

■ Guide d'utilisation (site Web)

Explique toutes les fonctions. Pour le consulter, accédez à l'URL à droite.

Veuillez noter que le guide d'utilisation est fourni uniquement sur le site Web.



<https://manual.yamaha.com/av/22/r6600a/>

À propos des symboles utilisés dans le guide rapide

- « AVIS » est utilisé pour les informations permettant d'éviter toute défaillance, tout dommage ou tout dysfonctionnement du produit, et/ou toute perte de données.
- « NOTE » est utilisé pour les informations supplémentaires utiles à connaître.

Vérification des accessoires

Vérifiez que vous disposez de tous les éléments suivants.

- **Antenne AM***
(Modèles pour les États-Unis, le Canada, la Chine, la Corée, l'Asie, Taïwan l'Amérique centrale et l'Amérique du Sud)



- **Antenne FM***
(Modèles pour les États-Unis, le Canada, la Chine, la Corée, l'Asie, Taïwan l'Amérique centrale et l'Amérique du Sud)

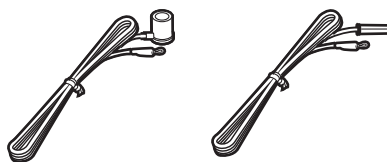

L'élément fourni dépend de la région d'achat.

- **Antenne DAB/FM***
(Modèles pour le Royaume-Uni, l'Europe, la Russie et l'Australie)

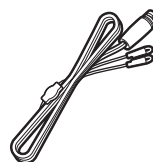

- **Télécommande***



- **Piles* (AA, R6, UM-3) (x2)**
- **Guide de sécurité**
- **Guide rapide (ce guide)**

Les éléments marqués d'un * ne sont pas expliqués dans ce guide. Consultez le Guide d'utilisation pour plus d'informations.

En plus du produit, ayez les équipements suivants à portée de main.

- Enceintes (x2)
- Câbles d'enceinte (x2)
- Caisson de graves* (amplificateur intégré)
- Câble de broche mono* (RCA)
- Router sans fil
- Smartphone ou autre dispositif mobile

Dans certains cas, les éléments marqués d'un * ne sont pas requis. Préparez-les au besoin.

Raccordement des enceintes

Branchez les enceintes comme illustré. Branchez un caisson de graves au besoin.

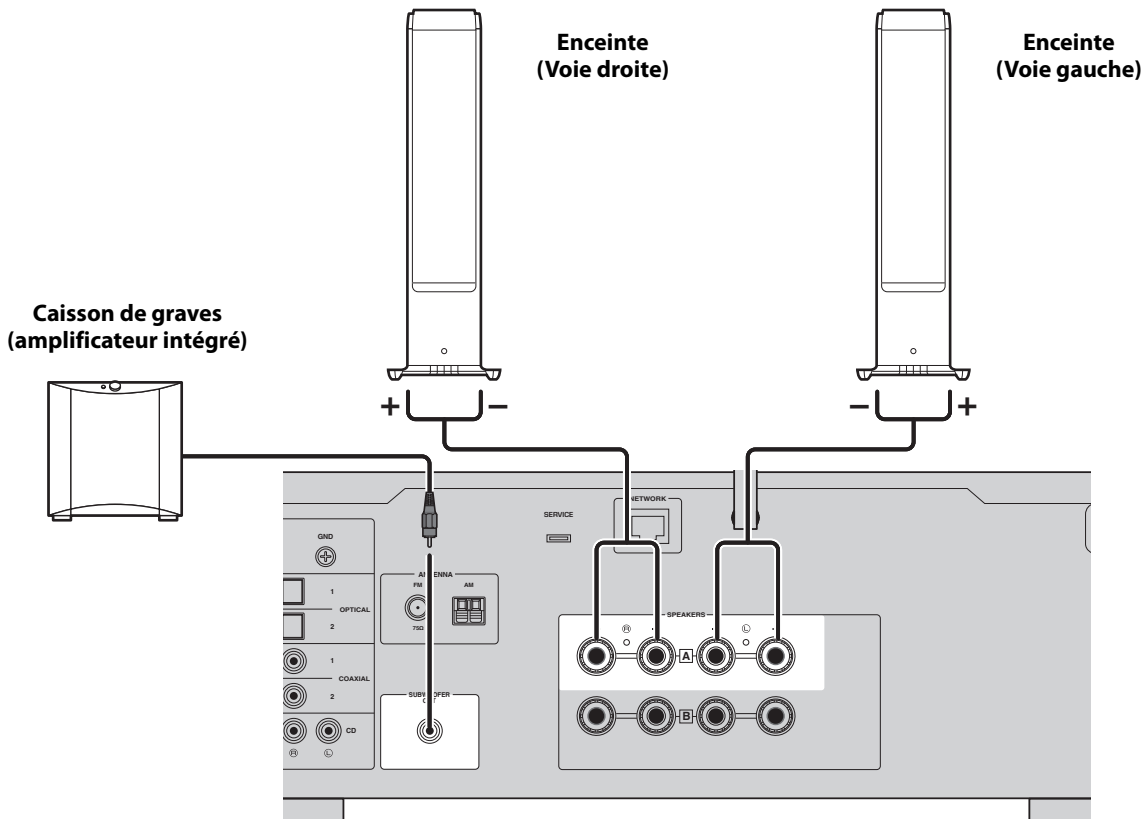

1 Dénudez environ 10 mm d'isolation de l'extrémité du câble d'enceinte et torsadez fermement son âme.

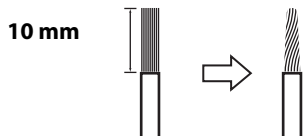

2 Tournez le bouton de la prise d'enceinte vers la gauche pour le desserrer, puis insérez l'âme du câble d'enceinte dans l'orifice de la prise.

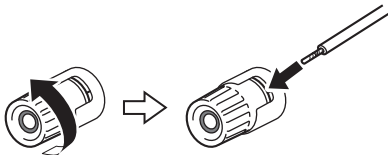

3 Tournez à nouveau le bouton vers la droite pour le serrer.



NOTE

- Utilisez des enceintes d'une impédance d'au moins 4 ohms.
- Si vous utilisez des enceintes de 4 ohms (ou de plus de 4 ohms, mais moins de 8 ohms), modifiez les réglages d'impédance de ce produit. Ces réglages peuvent être modifiés dans le menu Configuration avancée du produit. Consultez le Guide d'utilisation pour en savoir plus.

AVIS

Ne laissez pas les fils conducteurs d'un câble d'enceinte toucher les fils conducteurs d'un autre câble d'enceinte ou de pièces métalliques du produit. Cela risquerait d'endommager le produit et/ou les enceintes.

Comment relever l'antenne sans fil

Relevez l'antenne sans fil comme illustré.

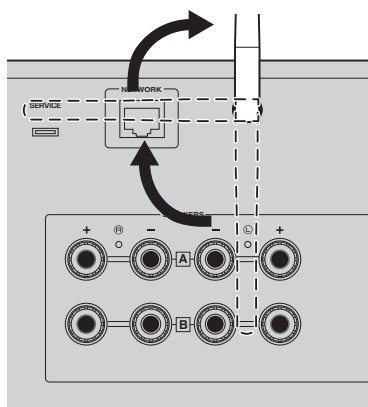

AVIS

Au moment de l'achat, l'antenne sans fil est maintenue en place avec du ruban adhésif. Décollez délicatement le ruban adhésif, puis relevez l'antenne sans fil comme illustré. N'appliquez pas de force excessive sur l'antenne sans fil, sous peine de l'endommager.

Branchement sur une prise de courant

Branchez le cordon d'alimentation dans une prise.

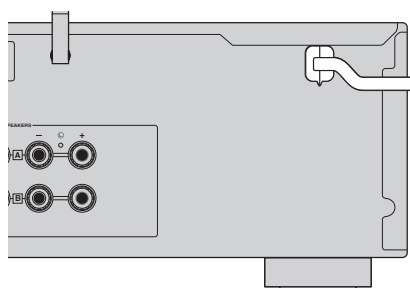

→ Brancher sur une prise de courant

Mise sous tension

Mettez le produit sous tension.

- 1 Appuyez sur le commutateur  (alimentation) pour mettre l'appareil sous tension.**
Le voyant d'alimentation s'allume.

Témoin d'alimentation
Commutateur 
(alimentation)

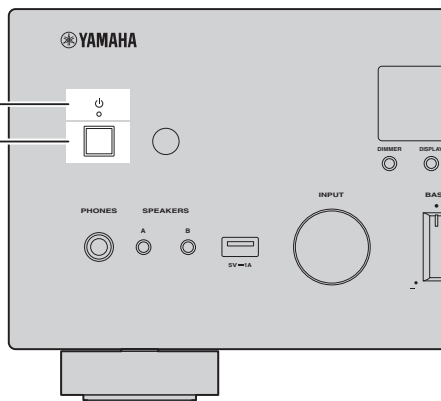

- 2 Lorsque le message suivant apparaît sur l'afficheur de la face avant, appuyez sur RETURN de la face avant pour le supprimer.**

L'affichage du message peut prendre environ 30 secondes. La partie marquée « * » varie en fonction de l'appareil.

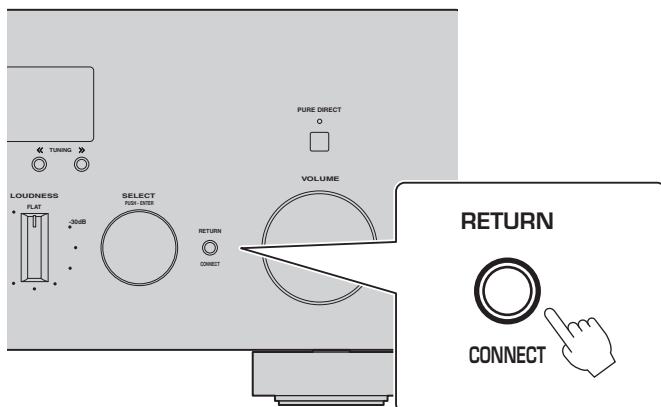

Affichage « WAC »

La fonction WAC (Wireless Accessory Configuration) permet d'appliquer les réglages sans fil d'un appareil iOS à un autre appareil et de se connecter sans fil au réseau. Comme il est expliqué sur une page ultérieure la manière de se connecter aux réseaux avec l'application MusicCast Controller, la procédure d'annulation de WAC est expliquée ici.

Connexion au réseau

Après avoir installé l'application pour dispositifs mobiles « MusicCast Controller », connectez sans fil le produit à votre réseau depuis l'écran de l'application.

1 Préparez un dispositif mobile.

Reportez-vous aux paramètres Wi-Fi sur votre dispositif mobile et assurez-vous que vous êtes connecté au réseau du routeur sans fil.

2 Installez « MusicCast Controller » sur le dispositif mobile.

Recherchez « MusicCast Controller » sur l'App Store ou Google Play pour télécharger l'application.

3 Démarrez l'application et commencez à configurer les réglages comme indiqué par l'application.

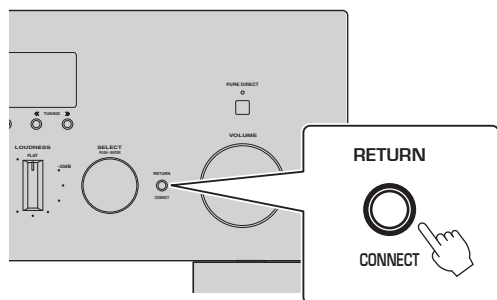
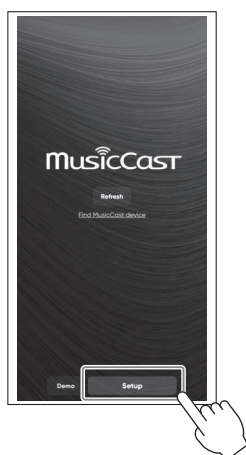

En suivant le guide de l'application, appuyez sur **CONNECT** pendant 5 secondes ou plus.

Avis important concernant la sécurité des informations

Pour en savoir plus, accédez à l'URL à droite.



<https://manual.yamaha.com/av/policy/mcc/>

NOTE

- Vous pouvez également vous connecter au réseau via une connexion câblée. Consultez le Guide d'utilisation pour en savoir plus.
- Si vous souhaitez annuler la configuration avant qu'elle ne soit terminée, appuyez sur RETURN sur la face avant.
- Si la connexion échoue, quittez l'application, puis réessayez à partir de l'étape 3.

Lecture de la radio sur Internet

Utilisez l'application pour confirmer que vous pouvez écouter la radio sur Internet.

- 1 Sur l'écran de l'application, sélectionnez la pièce enregistrée sur ce produit et sélectionnez « Net Radio » comme source de lecture.**

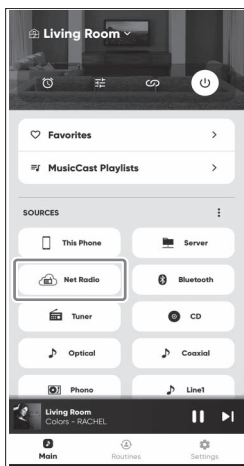

Si vous êtes connecté à Internet, une liste de stations de radio sur Internet apparaît. Si ce n'est pas le cas, reconnectez-vous à Internet.

- 2 Choisissez la station souhaitée.**
Choisissez la station souhaitée dans la liste des stations de radio sur Internet.

- 3 Pour régler le volume.**
Réglez le volume au moyen du curseur du volume de l'application. Vous pouvez également le régler avec VOLUME sur la face avant.

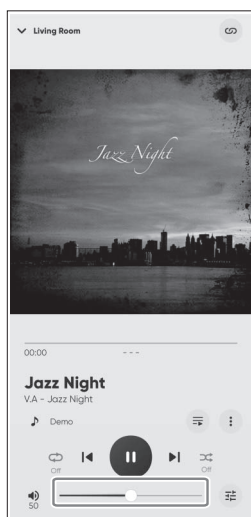

La configuration initiale est terminée.

Pour obtenir d'autres instructions détaillées sur les connexions et les réglages, consultez le guide d'utilisation.

Introducción

Muchas gracias por comprar este producto Yamaha.

Este producto es un receptor compatible con la red para uso doméstico. Puede reproducir emisiones de radio y contenidos de red, así como entradas de audio analógico y digital.

Acerca de las guías

Asegúrese de leer las siguientes guías. Guarde las guías que se incluyen con el producto en un lugar práctico para facilitar su consulta.

■ Guía de seguridad (incluida con el producto)

Enumera las precauciones de seguridad importantes que deben leerse antes de utilizar el producto.

■ Guía rápida (esta guía)

Explica las conexiones básicas, la reproducción de radio a través de Internet, etc.

■ Guía del usuario (sitio web)

Explica todas las funciones. Para consultarla, acceda a la URL de la derecha.

Tenga en cuenta que la Guía del usuario solo está disponible en el sitio web.



<https://manual.yamaha.com/av/22/rn600a/>

Acerca de los símbolos utilizados en la Guía rápida

- "AVISO" indica información relacionada con la prevención de fallos, daños o averías del producto o pérdidas de datos.
- "NOTA" indica información complementaria útil.

Comprobación de los accesorios

Compruebe y asegúrese de que tiene todos los elementos que se indican a continuación.

- **Antena de AM***
(Modelos de EE. UU., Canadá, China, Corea, Asia, Taiwán y América Central y del Sur)



- **Antena de FM***
(Modelos de EE. UU., Canadá, China, Corea, Asia, Taiwán y América Central y del Sur)



Se suministra una de las indicadas arriba, según la región en la que se realice la compra.

- **Antena de DAB/FM***
(Modelos del Reino Unido, Europa, Rusia y Australia)



- **Mando a distancia***



- **Pilas* (AA, R6, UM-3) (x2)**
- **Guía de seguridad**
- **Guía rápida (esta guía)**

Los elementos marcados con * no se explican en esta guía. Consulte la Guía del usuario para obtener más información.

Tenga a mano el siguiente equipo, además del producto.

- Altavoces (x2)
- Cables de los altavoces (x2)
- Altavoz de subgraves* (amplificador integrado)
- Cable monoaural con clavija* (RCA)
- Enrutador inalámbrico
- Smartphone u otro dispositivo móvil

Los elementos marcados con * no son necesarios en algunos casos. Téngalos preparados si los necesita.

Conexión de los altavoces

Conecte los altavoces como se indica en la ilustración. Conecte un altavoz de subgraves si es necesario.

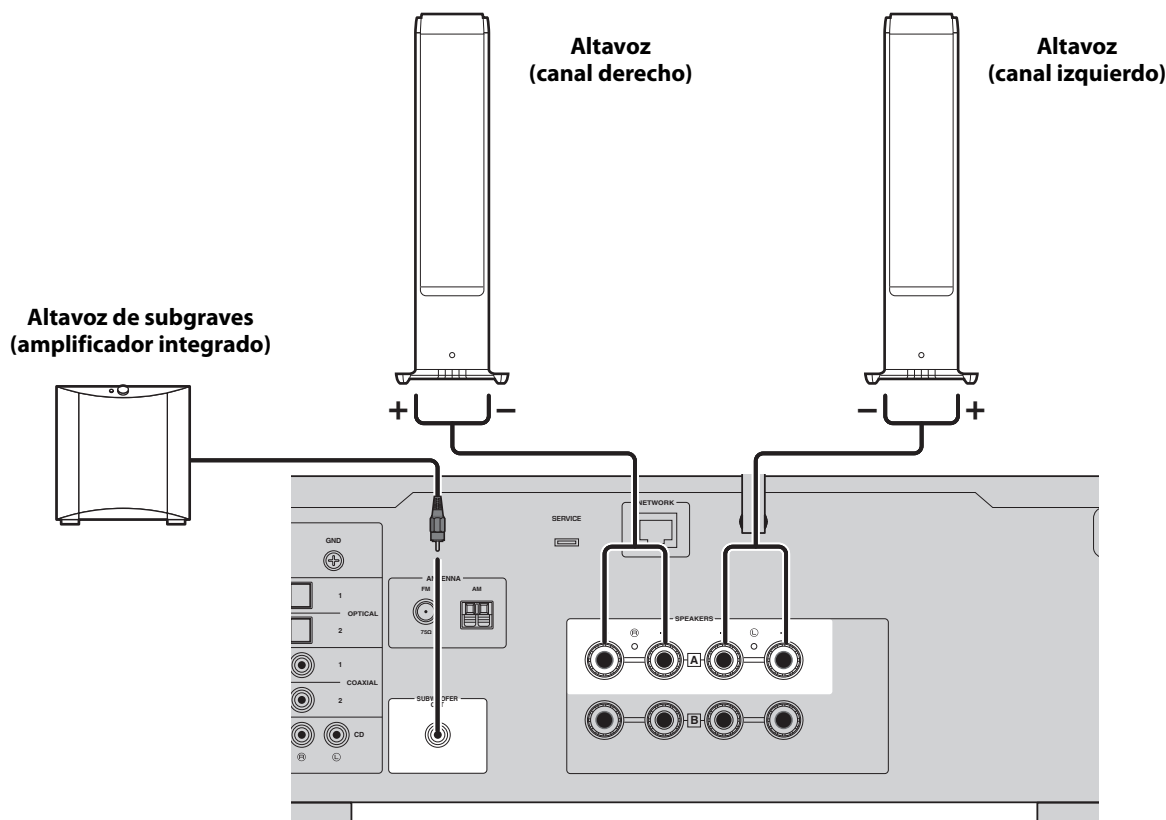

- 1** Despegue unos 10 mm de aislamiento del extremo del cable de altavoces y retuerza su núcleo con fuerza.

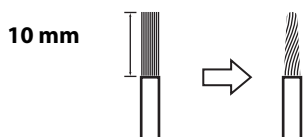

- 2** Gire la perilla de la toma de altavoz a la izquierda para aflojarla y, a continuación, inserte el núcleo del cable de altavoces en el orificio de la toma.

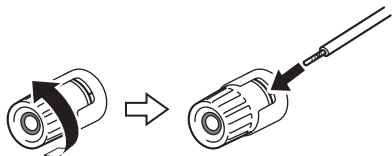

- 3** Gire la perilla de nuevo hacia la derecha para apretarla.



NOTA

- Utilice altavoces con una impedancia de al menos 4 ohmios.
- Si utiliza altavoces de 4 ohmios (o más de 4 ohmios pero menos de 8 ohmios), cambie los ajustes de impedancia de este producto. Estos ajustes se pueden cambiar en el menú Config avanzada del producto. Consulte la Guía del usuario para obtener más información.

AVISO

Evite que los hilos del núcleo de un cable de altavoz toquen los hilos centrales de otro cable de altavoz o cualquier parte metálica del producto. Esto puede dañar el producto o los altavoces.

Inversión de la antena inalámbrica

Invierta la antena inalámbrica como se indica en la ilustración.

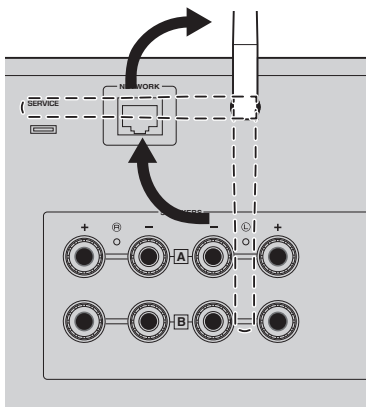

AVISO

El producto se suministra con la antena inalámbrica sujeta con cinta adhesiva. Despegue suavemente la cinta y, a continuación, invierta la antena inalámbrica como se muestra en la ilustración. No ejerza demasiada fuerza sobre la antena inalámbrica. Podría dañarla.

Conexión a una toma de corriente

Conecte el cable de alimentación a una toma de corriente.

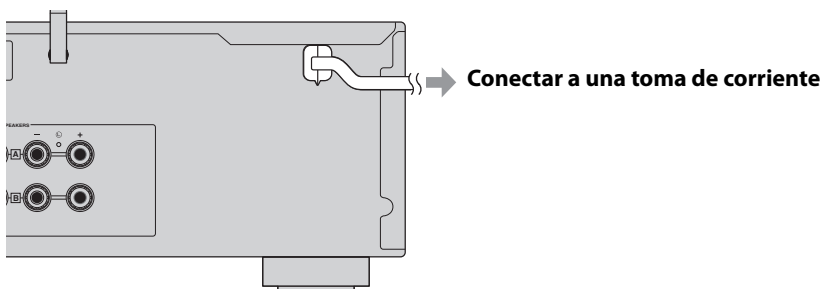

Encendido del producto

Encienda el producto.

- 1 Pulse el interruptor  (alimentación) para encender el producto.**
El indicador de alimentación se enciende.

Indicador de encendido
Interruptor 
(alimentación)

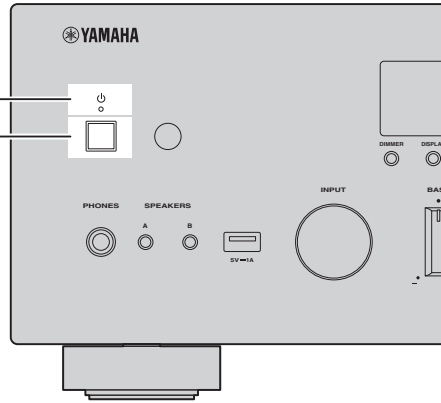

- 2 Cuando aparezca el siguiente mensaje en el visor delantero, pulse RETURN en el panel delantero para eliminar el mensaje.**

El mensaje puede tardar unos 30 segundos en aparecer. La parte marcada con "*" varía en función del dispositivo.

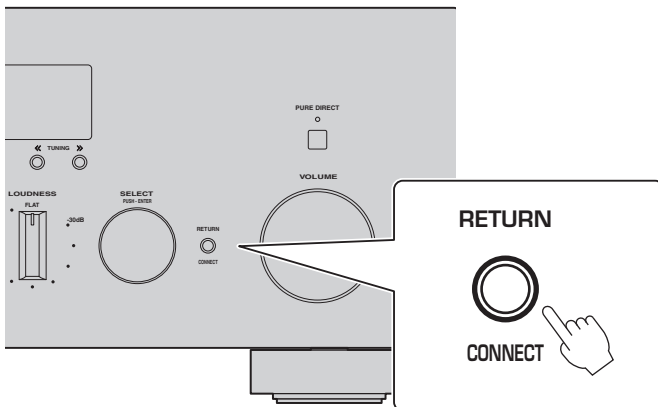

Visualización de "WAC"

La función WAC (Wireless Accessory Configuration) sirve para aplicar la configuración inalámbrica de un dispositivo iOS a otro dispositivo y conectarse de forma inalámbrica a la red. Dado que más adelante se explica cómo conectarse a las redes con la aplicación MusicCast Controller, aquí se explica cómo cancelar WAC.

Conexión a la red

Después de instalar la aplicación "MusicCast Controller" para dispositivos móviles, conecte el producto de forma inalámbrica a su red desde la pantalla de la aplicación.

1 Prepare un dispositivo inalámbrico.

Consulte la configuración Wi-Fi de su dispositivo móvil y asegúrese de que se ha conectado a la red del enrutador inalámbrico.

2 Instale "MusicCast Controller" en su dispositivo móvil.

Busque "MusicCast Controller" en App Store o Google Play para descargar la aplicación.

3 Inicie la aplicación y empiece a establecer la configuración según las indicaciones de la aplicación.

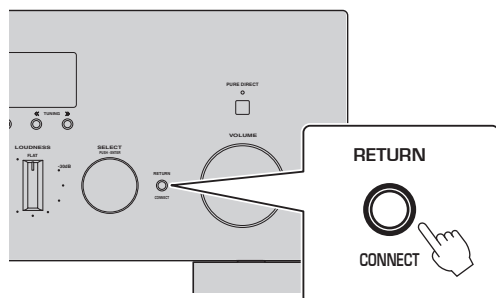
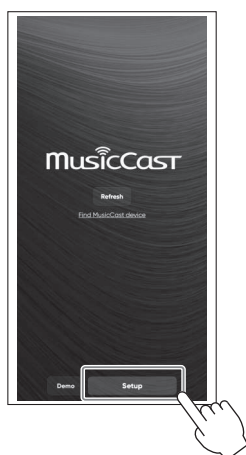

Según el manual de la aplicación, pulse **CONNECT** durante, al menos, 5 segundos.

Aviso importante sobre la seguridad de la información

Para obtener más información, diríjase a la URL de la derecha.



<https://manual.yamaha.com/av/policy/mcc/>

NOTA

- También puede conectarse a la red mediante una conexión por cable. Consulte la Guía del usuario para obtener más información.
- Si desea cancelar la configuración antes de que finalice, pulse RETURN en el panel delantero.
- Si la conexión falla, salga de la aplicación y vuelva a intentarlo a partir del paso 3.

Reproducción de la radio a través de Internet

Utilice la aplicación para confirmar que puede reproducir la radio a través de Internet.

- 1 En la pantalla de la aplicación, seleccione la sala registrada en este producto y seleccione “Net Radio” como fuente de reproducción.**

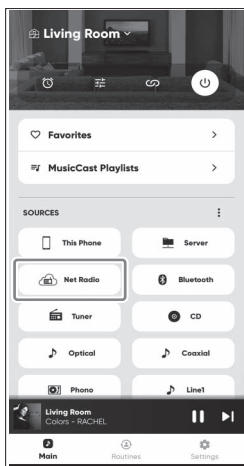

Si está conectado a Internet, aparecerá una lista de emisoras de radio a través de Internet. Si no aparece, vuelva a conectarse a Internet.

- 2 Elija la emisora deseada.**
Elija la emisora deseada de la lista de emisoras de radio a través de Internet.

- 3 Ajuste el volumen.**
Ajuste el volumen con el control deslizante de volumen de la aplicación. También puede ajustarlo con VOLUME del panel delantero.

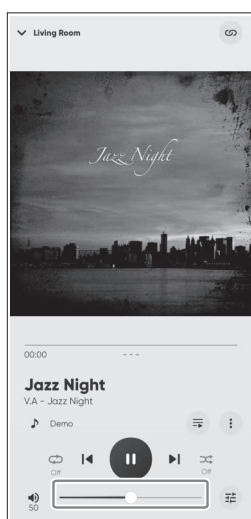

La configuración inicial ha finalizado.

Para obtener otras instrucciones detalladas sobre conexiones y ajustes, consulte la Guía del usuario.

Yamaha Global Site
<https://www.yamaha.com/>
Yamaha Downloads
<https://download.yamaha.com/>

© 2023 Yamaha Corporation
Published 08/2023
NVEM-A0