



Integrated Amplifier / Amplificateur Intégré

# A-670

# A-U670

OWNER'S MANUAL

MODE D'EMPLOI

MANUAL DE INSTRUCCIONES



English

Français

Español

# IMPORTANT SAFETY INSTRUCTIONS

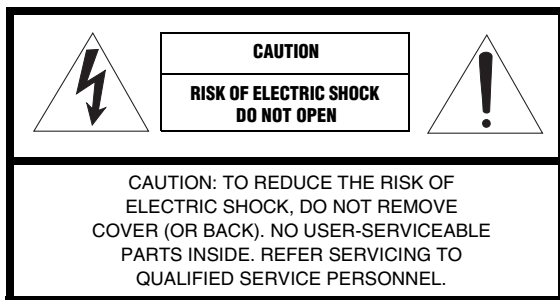

## • Explanation of Graphical Symbols



The lightning flash with arrowhead symbol, within an equilateral triangle, is intended to alert you to the presence of uninsulated “dangerous voltage” within the product’s enclosure that may be of sufficient magnitude to constitute a risk of electric shock to persons.



The exclamation point within an equilateral triangle is intended to alert you to the presence of important operating and maintenance (servicing) instructions in the literature accompanying the appliance.

- 1 Read these instructions.
- 2 Keep these instructions.
- 3 Heed all warnings.
- 4 Follow all instructions.
- 5 Do not use this apparatus near water.
- 6 Clean only with dry cloth.
- 7 Do not block any ventilation openings. Install in accordance with the manufacturer’s instructions.
- 8 Do not install near any heat sources such as radiators, heat registers, stoves, or other apparatus (including amplifiers) that produce heat.
- 9 Do not defeat the safety purpose of the polarized or grounding-type plug. A polarized plug has two blades with one wider than the other. A grounding type plug has two blades and a third grounding prong. The wide blade or the third prong are provided for your safety. If the provided plug does not fit into your outlet, consult an electrician for replacement of the obsolete outlet.
- 10 Protect the power cord from being walked on or pinched particularly at plugs, convenience receptacles, and the point where they exit from the apparatus.
- 11 Only use attachments/accessories specified by the manufacturer.

- 12 Use only with the cart, stand, tripod, bracket, or table specified by the manufacturer, or sold with the apparatus. When a cart is used, use caution when moving the cart/apparatus combination to avoid injury from tip-over.
- 13 Unplug this apparatus during lightning storms or when unused for long periods of time.
- 14 Refer all servicing to qualified service personnel. Servicing is required when the apparatus has been damaged in any way, such as power-supply cord or plug is damaged, liquid has been spilled or objects have fallen into the apparatus, the apparatus has been exposed to rain or moisture, does not operate normally, or has been dropped.



## We Want You Listening For A Lifetime



Yamaha and the Electronic Industries Association’s Consumer Electronics Group want you to get the most out of your equipment by playing it at a safe level. One that lets the sound come through loud and clear without annoying blaring or distortion – and, most importantly, without affecting your sensitive hearing.

Since hearing damage from loud sounds is often undetectable until it is too late, Yamaha and the Electronic Industries Association’s Consumer Electronics Group recommend you to avoid prolonged exposure from excessive volume levels.

**FCC INFORMATION (for US customers)**

**1 IMPORTANT NOTICE: DO NOT MODIFY THIS UNIT!**

This product, when installed as indicated in the instructions contained in this manual, meets FCC requirements. Modifications not expressly approved by Yamaha may void your authority, granted by the FCC, to use the product.

**2 IMPORTANT:** When connecting this product to accessories and/or another product use only high quality shielded cables. Cable/s supplied with this product **MUST** be used. Follow all installation instructions. Failure to follow instructions could void your FCC authorization to use this product in the USA.

**3 NOTE:** This product has been tested and found to comply with the requirements listed in FCC Regulations, Part 15 for Class "B" digital devices. Compliance with these requirements provides a reasonable level of assurance that your use of this product in a residential environment will not result in harmful interference with other electronic devices.

This equipment generates/uses radio frequencies and, if not installed and used according to the instructions found in the users manual, may cause interference harmful to the operation of other electronic devices.

Compliance with FCC regulations does not guarantee that interference will not occur in all installations. If this product is found to be the source of interference, which can be determined by turning the unit "OFF" and "ON", please try to eliminate the problem by using one of the following measures:

Relocate either this product or the device that is being affected by the interference.

Utilize power outlets that are on different branch (circuit breaker or fuse) circuits or install AC line filter/s.

In the case of radio or TV interference, relocate/reorient the antenna. If the antenna lead-in is 300 ohm ribbon lead, change the lead-in to coaxial type cable.

If these corrective measures do not produce satisfactory results, please contact the local retailer authorized to distribute this type of product. If you can not locate the appropriate retailer, please contact Yamaha Corporation of America A/V Division, 6600 Orangethorpe Avenue, Buena Park, CA 90620.

The above statements apply **ONLY** to those products distributed by Yamaha Corporation of America or its subsidiaries.

**FCC CAUTION**

Change or modifications not expressly approved by the party responsible for compliance could void the user's authority to operate the equipment.

**FOR CANADIAN CUSTOMERS**

To prevent electric shock, match wide blade of plug to wide slot and fully insert.

CAN ICES-3 (B)/NMB-3(B)

**IMPORTANT**

Please record the serial number of this unit in the space below.

MODEL:

Serial No.:

The serial number is located on the rear of the unit. Retain the Owner's Manual in a safe place for future reference.

**COMPLIANCE INFORMATION STATEMENT**

Responsible Party: Yamaha Corporation of America A/V Division

Address: 6600 Orangethorpe Avenue, Buena Park, CA 90620

Telephone: 714-522-9011

Type of Equipment: Integrated Amplifier

Model Name: A-670/A-U670

This device complies with Part 15 of the FCC Rules.

Operation is subject to the following two conditions: (1) this device may not cause harmful interference, and (2) this device must accept any interference received including interference that may cause undesired operation.

# CAUTION: READ THIS BEFORE OPERATING YOUR UNIT.

- 1 To assure the finest performance, please read this manual carefully. Keep it in a safe place for future reference.
- 2 Install this sound system in a well ventilated, cool, dry, clean place - away from direct sunlight, heat sources, vibration, dust, moisture, and/or cold. For proper ventilation, allow the following minimum clearances.  
Top: 10 cm (4 in.)\*, Rear: 10 cm (4 in.), Sides: 10 cm (4 in.)  
\*Except for CD-NT670
- 3 Locate this unit away from other electrical appliances, motors, or transformers to avoid humming sounds.
- 4 Do not expose this unit to sudden temperature changes from cold to hot, and do not locate this unit in an environment with high humidity (i.e. a room with a humidifier) to prevent condensation inside this unit, which may cause an electrical shock, fire, damage to this unit, and/or personal injury.
- 5 Avoid installing this unit where foreign object may fall onto this unit and/or this unit may be exposed to liquid dripping or splashing. On the top of this unit, do not place:
  - Other components, as they may cause damage and/or discoloration on the surface of this unit.
  - Burning objects (i.e. candles), as they may cause fire, damage to this unit, and/or personal injury.
  - Containers with liquid in them, as they may fall and liquid may cause electrical shock to the user and/or damage to this unit.
- 6 Do not cover this unit with a newspaper, tablecloth, curtain, etc. in order not to obstruct heat radiation. If the temperature inside this unit rises, it may cause fire, damage to this unit, and/or personal injury.
- 7 Do not plug in this unit to a wall outlet until all connections are complete.
- 8 Do not operate this unit upside-down. It may overheat, possibly causing damage.
- 9 Do not use force on switches, knobs and/or cords.
- 10 When disconnecting the power cable from the wall outlet, grasp the plug; do not pull the cable.
- 11 Do not clean this unit with chemical solvents; this might damage the finish. Use a clean, dry cloth.
- 12 Only voltage specified on this unit must be used. Using this unit with a higher voltage than specified is dangerous and may cause fire, damage to this unit, and/or personal injury. Yamaha will not be held responsible for any damage resulting from use of this unit with a voltage other than specified.
- 13 To prevent damage by lightning, keep the power cable and outdoor antennas disconnected from a wall outlet or this unit during a lightning storm.
- 14 Do not attempt to modify or fix this unit. Contact qualified Yamaha service personnel when any service is needed. The cabinet should never be opened for any reasons.
- 15 When not planning to use this unit for long periods of time (i.e. vacation), disconnect the AC power plug from the wall outlet.
- 16 Be sure to refer to the “Troubleshooting” section for common operating errors before concluding that this unit is faulty.
- 17 Before moving this unit, press  $\phi$  to set it to standby mode and disconnect the AC power plug from the wall outlet.
- 18 Condensation will form when the surrounding temperature changes suddenly. Disconnect the power cable from the outlet, then leave this unit alone.
- 19 When using this unit for a long time, this unit may become warm. Turn the power off, then leave this unit alone for cooling.
- 20 Install this unit near the AC outlet and where the AC power plug can be reached easily.

- 21 Excessive sound pressure from earphones and headphones can cause hearing loss.

## WARNING

TO REDUCE THE RISK OF FIRE OR ELECTRIC SHOCK, DO NOT EXPOSE THIS UNIT TO RAIN OR MOISTURE.

This unit is not disconnected from the AC power source as long as it is connected to the wall outlet, even if this unit itself is turned off by  $\phi$ . This state is called the standby mode. In this state, this unit is designed to consume a very small quantity of power.

The user shall not reverse engineer, decompile, alter, translate or disassemble the software used in this unit, whether in part or in whole. For corporate users, employees of the corporation itself as well as its business partners shall observe the contractual bans stipulated within this clause. If the stipulations of this clause and this contract cannot be observed, the user shall immediately discontinue using the software.



## CONTENTS

<b>INTRODUCTION</b> .....	2
What the unit can do .....	2
Supplied accessories.....	2
<b>NAMES AND FUNCTIONS OF THE PARTS</b> .....	3
Front panel .....	3
Rear panel .....	4
<b>CONNECTIONS</b> .....	5
Connecting a network CD player .....	5
Connecting speakers .....	5
Connecting a subwoofer.....	6
Connecting to power source .....	6
<b>PLAYBACK</b> .....	7
Playing a source .....	7
<b>PLAYING BACK MUSIC STORED ON A PC (USB DAC FUNCTION) (A-U670 only)</b> .....	8
<b>ADJUSTING TO THE DESIRED SOUND (A-U670 only)</b> .....	10
<b>INTERLOCKING WITH A NETWORK CD PLAYER</b> .....	10
Operating the power with the remote control .....	10
Adjusting the sound volume with the remote control .....	10
Operating mute with the remote control.....	10
Selecting input (A-U670 only) .....	10
<b>TROUBLESHOOTING</b> .....	11
<b>SPECIFICATIONS</b> .....	13

## INTRODUCTION

### *What the unit can do*

- ◆ The unit is an integrated amplifier that plays back analog stereo signals with high quality sound. Combined with speakers, the unit can play back music with high audio quality.
- ◆ TREBLE (high-frequency range), BASS (low-frequency range), and BALANCE (right and left balance) can be desirably adjusted with the controls on the front panel.
- ◆ The USB DAC function allows you to play back music stored on a PC (☞page 8).(A-U670 only)
- ◆ Enjoy pure, high fidelity sound by using the PURE DIRECT function (☞page 10).(A-U670 only)
- ◆ Boost bass sounds by connecting a subwoofer (☞page 6).

### *Supplied accessories*

Please check that you received all of the following parts.

**System connection cable**

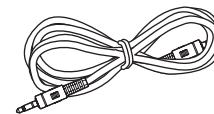

# NAMES AND FUNCTIONS OF THE PARTS

## Front panel

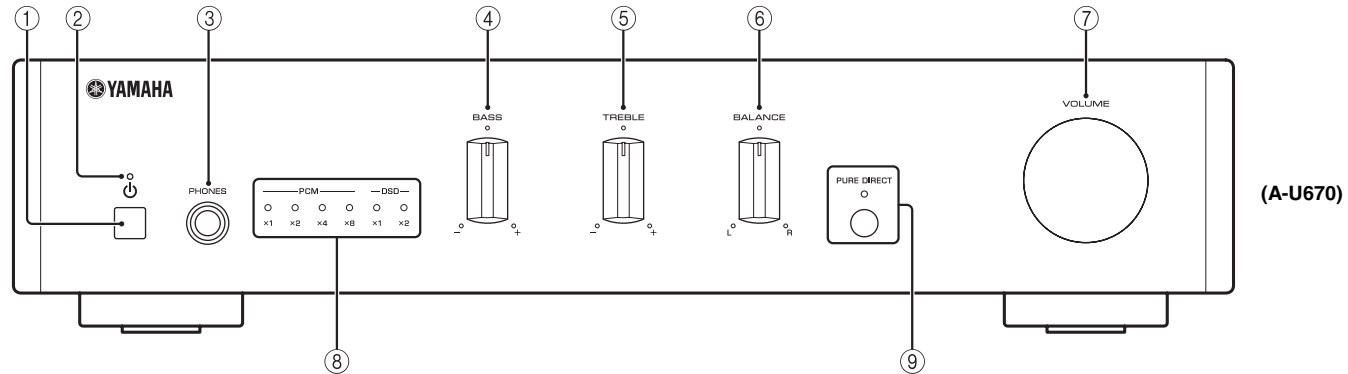

### ① **⏻ (Power) button**

Turns this unit on, or sets it to standby mode.

#### **Notes**

In standby mode, the unit consumes a small amount of power.

### ② **Power indicator**

Lights up when the unit is turned on.

### ③ **PHONES jack**

Connect your headphones.

#### **Notes**

When headphones are connected, no sound comes from the speakers or subwoofer.

### ④ **BASS control**

Increases or decreases the low frequency response.

Control range: -10 dB to +10 dB

### ⑤ **TREBLE control**

Increases or decreases the high frequency response.

Control range: -10 dB to +10 dB

### ⑥ **BALANCE control**

Adjusts the sound output balance of the left and right speakers to compensate for sound imbalances.

### ⑦ **VOLUME control**

Adjusts the volume.

### ⑧ **USB DAC indicators (A-U670 only)**

Lights up when audio signals are input to the USB DAC jack of this unit (☞page 9).

### ⑨ **PURE DIRECT button and indicator (A-U670 only)**

Reproduces any input source in the purest sound possible (☞page 10).

The indicator lights up when the PURE DIRECT function is turned on.

## Rear panel

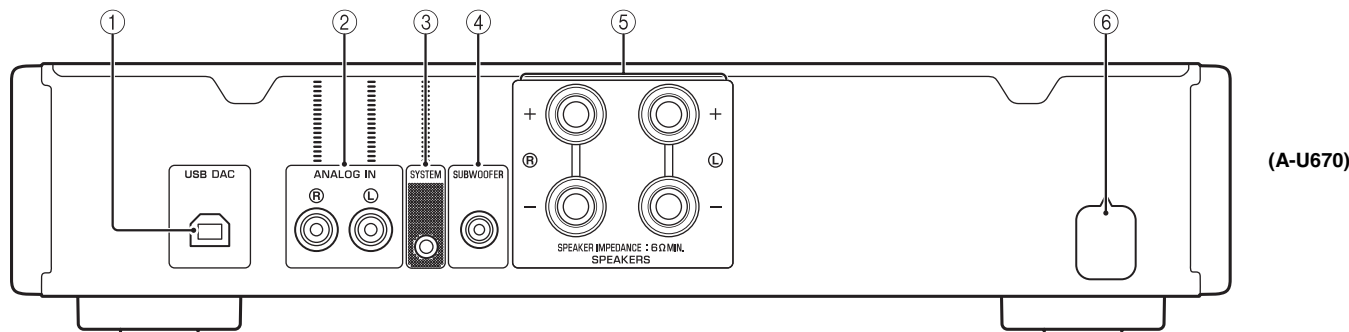

**① USB DAC (Type B) jack (A-U670 only)**

Used to connect a PC (☞page 5).

**② ANALOG IN jacks**

Used to connect a network CD player (☞page 5).

**③ SYSTEM jack**

Used to connect a network CD player (☞page 5).

**④ SUBWOOFER jack**

Used to connect a subwoofer with built-in amplifier (☞page 5).

**⑤ SPEAKERS terminals**

Used to connect speakers (☞page 5).

**⑥ Power cable**

# CONNECTIONS

Make sure to connect L (left) to L, R (right) to R, “+” to “+” and “-” to “-.” If the connections are faulty, no sound may be heard from the speakers, and if the polarity of the speaker connections is incorrect, the sound may be unnatural and lack bass. Refer to the owner’s manual for each of your components. Make sure to use RCA type cables, the supplied system connection cable, or a commercially available USB cables (A-U670 only) to connect audio components.

## CAUTION

Do not connect this unit or other components to the main power until all connections between components are complete.

### Connecting a network CD player

As shown in the figure, connect the ANALOG OUT jacks of the network CD player (CD-NT670) to the ANALOG IN jacks of the unit by using the RCA stereo cable supplied with the network CD player, and connect the SYSTEM jacks of the both equipment to each other by using the supplied system connection cable.

When the SYSTEM jacks of the unit and the network CD player are connected to each other, you can use the remote control of the network CD player to operate the unit (see page 10).

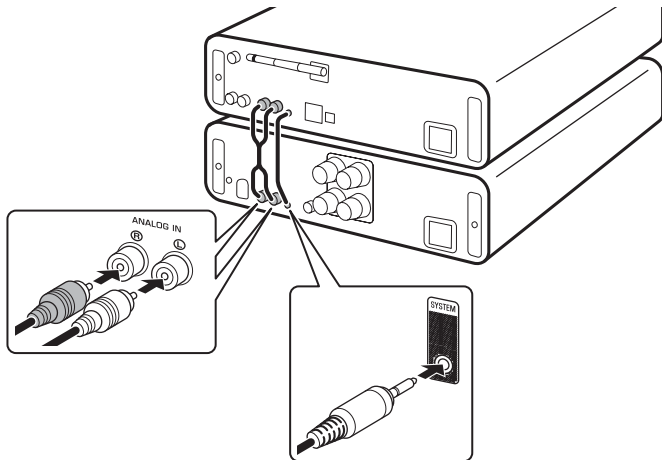

### Connecting speakers

Connect the SPEAKERS terminals of the unit and the terminals of the speakers as shown in the figure.

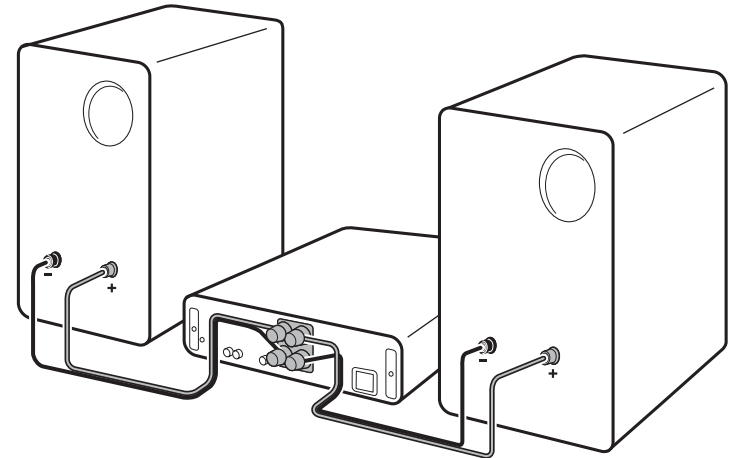

### ■ Connecting speaker cables

- ① Remove approximately 10 mm (3/8") of insulation from the end of each speaker cable.
- ② Twist the bare wires of the cable firmly together.
- ③ Unscrew the knob.
- ④ Insert one bare wire into the hole in the side of each terminal.
- ⑤ Tighten the knob to secure the wire.

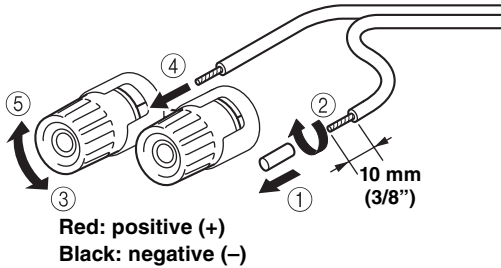

### CAUTION

- Use speakers with the impedance of 6 Ω or higher.
- Do not let bare speaker wires touch each other or any metal part of this unit. This could damage this unit and/or the speakers.

### ■ Using a banana plug (North America, China, Taiwan and Australia models only)

- ① Tighten the knob.
- ② Insert the banana plug into the end of the corresponding terminal.

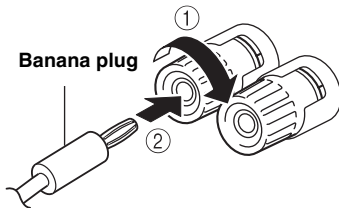

### Connecting a subwoofer

To use a subwoofer, connect the jack of the subwoofer to the SUBWOOFER jack of the unit as shown in the figure.

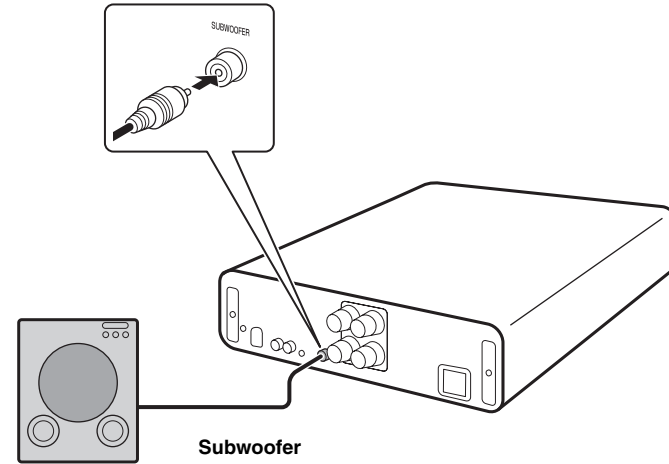

### Connecting to power source

After all the connections are complete, plug in the power cable to the AC outlet.



# PLAYBACK

## Playing a source

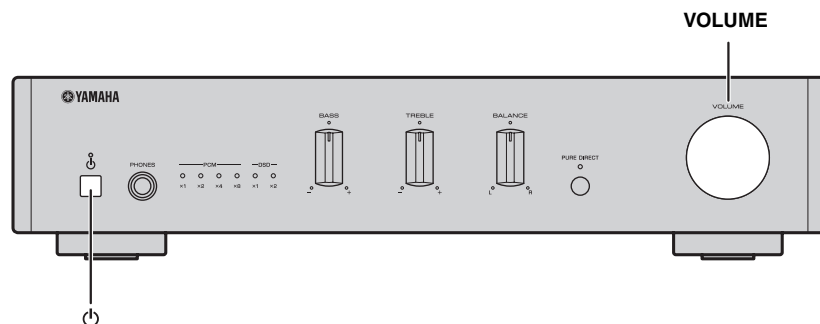

### 1 Press the **⏻** (power) button on the front panel to turn on the unit.

You can also turn on the unit by pressing the **⏻** (power) button on the remote control of the connected network CD player if the SYSTEM jacks of the network CD player and of the unit are connected to each other.

The unit is turned on by interlocking with the network CD player (see page 10).

### 2 Select the input source on the network CD player and play the source.

### 3 Rotate the **VOLUME** control on the front panel to adjust the volume.

You can also adjust the volume by pressing VOLUME +/- buttons on the remote control of the connected network CD player if the SYSTEM jacks of the network CD player and of the unit are connected to each other.

### 4 When finished listening, press **⏻** (power) button on the front panel to set the unit to standby mode.

#### Auto power standby function

- The auto power standby function will be activated as follows (default setting).
  - The unit turn off automatically if no operation has been performed for more than 8 hours.

#### Activating/deactivating the auto power standby function

- 1 While pressing and holding **⏻** (power) on the unit, plug in the power cable to the AC outlet.
  - 2 Keep pressing **⏻** (power).
- The auto power standby function switches and the power indicator blink as follows:
    - Auto power standby function is activated: blink twice
    - Auto power standby function is deactivated: blink once

#### Notes

- If the SYSTEM jacks of the network CD player and the unit are connected to each other, and the network CD player is turned on, the unit operates interlocking with auto power standby function of the network CD player.

# PLAYING BACK MUSIC STORED ON A PC (USB DAC FUNCTION) (A-U670 ONLY)

When a PC is connected to the USB DAC jack of the unit, the unit works as a USB DAC and can play back songs stored on the PC.

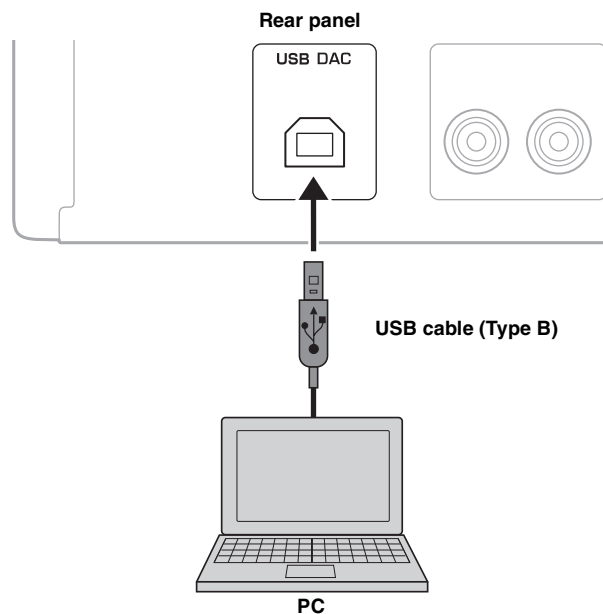

## ■ Supported operating systems

The USB connection is available for PCs with the following operating systems:

**For Windows:** Windows 7 (32/64bit) / Windows 8 (32/64bit) / Windows 8.1 (32/64bit)

**For Mac:** OS X 10.6.4 or later

### Notes

- Operations with other operating systems are not guaranteed.
- Operations may be disabled even with the above-mentioned operating systems, depending on the configuration or environment of the PC.

## ■ Installing the dedicated driver

Before connecting a PC to this unit, install the dedicated driver on the PC. The dedicated driver is available only for Windows. For Mac, the standard driver of Mac OS is available for setting.

- 1 Access the following URL to download the dedicated “Yamaha HiFi USB Driver,” and unzip and execute the file.**

**Website for downloading the dedicated driver**  
URL: <http://download.yamaha.com/>

- 2 Install the downloaded “Yamaha HiFi USB Driver” to your PC.**  
For details, refer to the Installation Guide supplied with the downloaded driver.

- 3 When installation is complete, quit all running applications.**

### Notes

- Operations may not be executed correctly if the PC is connected to this unit before the driver is installed.
- The “Yamaha HiFi USB Driver” is subject to change without prior notice. For details and the latest information, refer to the download page for the driver.

## ■ Playing back music stored on a PC

Check if the SYSTEM jacks of the network CD player and of the unit are connected to each other. If not connected, operation is unavailable with the network CD player and its remote control.

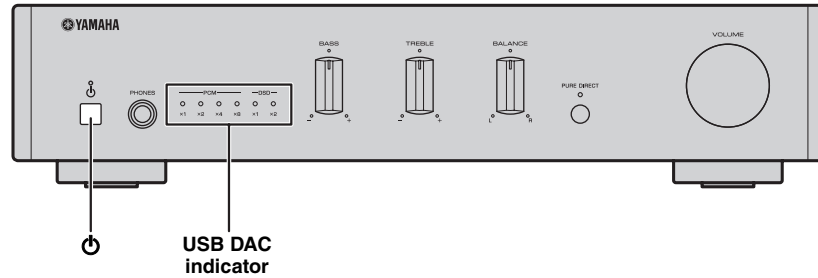

**1** Connect the PC to the unit with a USB cable.

**2** Turn on the PC.

**3** Press the **⏻** (power) button on the front panel to turn on the unit.

You can also turn on the unit by pressing the **⏻** (power) button on the remote control of the connected network CD player.

The unit is turned on by interlocking with the network CD player (page 10).

**4** Press the **USB** button on the remote control of the connected network CD player (or rotate the **INPUT** knob of the connected network CD player) to select **[USB DAC]**.

**5** Set the audio output destination of the PC to “Yamaha A-U670/A-U671.”

### With Windows OS:

Control Panel -> Hardware and Sound -> Sound -> [Playback] tab

### With Mac OS:

System Preferences -> Sound -> [Output] tab

The setting may vary, depending on the operating systems. For details, consult the manufacturer of your PC.

**6** Operate the PC to start playback of music files.

When the music signal is input from the PC to the unit, the USB DAC indicator on the front panel lights up in accordance with the sampling frequency of the music being played. Sampling frequencies available for the unit are as follows:

Indicator		Frequency
PCM	x1	44.1/48 kHz
	x2	88.2/96 kHz
	x4	176.4/192 kHz
	x8	352.8/384 kHz
DSD	x1	2.8224 MHz
	x2	5.6448 MHz

## ■ Adjusting the sound volume

To obtain higher sound quality, set the sound volume at the PC to the maximum, and gradually increase the volume at this unit from the minimum to your desired level.

### Notes

- Do not disconnect the USB cable, turn off the unit, or change the input while playback on a PC connected via the USB cable is in progress. Doing so may cause a malfunction.
- To mute operation sounds of the PC during music playback, change the setting on the PC.
- If music files cannot be played correctly, restart the computer and perform the mentioned procedure again.
- The music files stored on a PC cannot be controlled from this unit. Operate them on the PC.
- When the unit is not connected with a network CD player, or when a network CD player is turned off even if the SYSTEM jacks of the unit and of the network CD player are connected, the input source automatically switches to USB when the unit detects the PC connected to it. When the unit cannot recognize the connection, the input source automatically switches to ANALOG IN.

## ADJUSTING TO THE DESIRED SOUND (A-U670 ONLY)

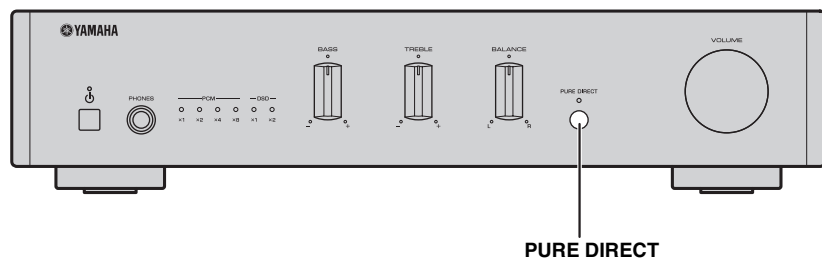

### ■ Reproducing pure, high fidelity sound (PURE DIRECT)

With the PURE DIRECT function on, the BASS, TREBLE, and BALANCE circuits are bypassed to reduce noises. Therefore, in all input sources, you can enjoy music playback in straight and high quality sound.

Press the PURE DIRECT button on the front panel to switch the PURE DIRECT function on or off.

The PURE DIRECT indicator lights up when this function is turned on.

#### Notes

The BASS, TREBLE, and BALANCE controls do not function while the PURE DIRECT function is turned on.

## INTERLOCKING WITH A NETWORK CD PLAYER

Operation is available with the remote control of the network CD player (CD-NT670). Check if the SYSTEM jacks of the unit and the network CD player are connected to each other.

### *Operating the power with the remote control*

Pressing the  (power) button of the remote control causes the unit to turn on or enter the standby mode by interlocking with the network CD player.



Even if the  (power) button on the unit is pressed, interlocking does not work. The unit and the network CD player are independently turned on or enter the standby mode.

With either the unit or the network CD player on, if you press the  (power) of the remote control, the unit will be turned on or enter the standby mode according to the status of the network CD player.

### *Adjusting the sound volume with the remote control*

You can adjust the sound volume by pressing the VOLUME +/- buttons of the remote control.

### *Operating mute with the remote control*

You can turn on or off mute by pressing the MUTE button on the remote control.

### *Selecting input (A-U670 only)*

You can select USB as the input source of the unit by pressing the USB button of the remote control (or rotate the INPUT knob of the connected network CD player).

# TROUBLESHOOTING

Refer to the chart below if this unit does not function properly. If the problem you are experiencing is not listed below or if the instructions below do not help, turn off this unit, disconnect the power cable, and then contact the nearest authorized Yamaha dealer or service center.

Problem	Cause	Solution	See page
<b>This unit fails to turn on.</b>	The power cable is not connected or the plug is not completely inserted.	Connect the power cable firmly.	6
	The protection circuitry has been activated because of a short circuit, etc.	Check that the speaker wires are not touching each other and then turn the power of this unit back on.	6
	There is a problem with the internal circuitries of this unit.	Disconnect the power cable and contact the nearest authorized Yamaha dealer or service center.	-
	A speaker with a low impedance is connected.	Use speaker(s) with proper speaker impedance (6 Ω or higher).	6
<b>This unit turns off suddenly and the power indicator turns off.</b>	The speaker wires are touching each other or shorting out against the rear panel.	Connect the speaker cables properly and turn the power on again. Confirm normal sound output from speakers after the unit is turned on.	6
	The speaker is malfunctioning.	Replace the speaker set and turn the power on again. Confirm normal sound output from speakers after the unit is turned on.	-
	This unit has been exposed to a strong external electric shock (such as lightning or strong static electricity).	Turn off this unit, disconnect the power cable, plug it back in after 30 seconds, then use the unit normally.	-
	There is a problem with the internal circuitries of this unit.	Disconnect the power cable and contact the nearest authorized Yamaha dealer or service center.	-
<b>No sound.</b>	Headphones are connected. (When headphones are connected, no sound comes from the speakers or subwoofer.)	Disconnect headphones when you use the speakers or subwoofer.	-
	Incorrect cable connections.	Connect the stereo cable for audio units and the speaker wires properly. If the problem persists, the cables may be defective.	5
	Playback has been stopped on the connected component.	Turn the component on and start playback.	7
	(A-U670 only) The driver is not installed in the PC connected with the unit via USB.	Before connecting a PC to this unit, install the driver on the PC.	8
	The volume of the unit is set to the minimum.	Turn up the volume with the VOLUME control so that you can hear sound.	-
<b>The unit cannot be turned off.</b>	The internal microprocessor is frozen due to an external electronic shock (lightning, excessive static electricity, etc.) or decrease in the power supply voltage.	Press the power button on the front panel of the unit for 10 seconds or more to restart the unit (If the problem persists, unplug the power cable and after about 30 seconds, then plug it back in again).	-



Problem	Cause	Solution	See page
<b>Only the speaker on one side can be heard.</b>	Incorrect cable connections.	Connect the cables properly. If the problem persists, the cables may be defective.	5
	Incorrect setting for the BALANCE control.	Set the BALANCE control to the appropriate position.	3
<b>There is a lack of bass and no ambience.</b>	(When a subwoofer is connected.) The subwoofer is not properly connected.	Connect the cables properly. If the problem persists, the setting for the subwoofer may be incorrect.	6
	The + and – wires are connected in reverse at the amplifier or the speakers.	Connect the speaker wires to the correct + and – phase.	6
	Incorrect setting for the BASS control.	Set the BASS control to the appropriate position.	3
<b>A “humming” sound can be heard.</b>	Incorrect cable connections.	Connect the audio plugs firmly. If the problem persists, the cables may be defective.	5
<b>The sound level is low.</b>	The volume of the unit is set to a low level.	Turn up the volume with the VOLUME control so that you can hear sound.	7
	(A-U670 only) The volume of the PC connected with the unit via USB is set to a low level.	Turn up the volume of the PC.	-
<b>(A-U670 only) The BASS, TREBLE, and BALANCE controls does not work.</b>	The PURE DIRECT function is turned on.	Turn off the PURE DIRECT function.	10
<b>(A-U670 only) The connected PC does not recognize this unit.</b>	The operating system of the PC is not supported.	Use a PC with an operation-guaranteed operating system.	8
	Improper USB cable connection.	Connect the USB cable properly.	8
	The output of the PC or application is muted.	Cancel the sound muting of the PC or application.	-
<b>(A-U670 only) Noisy playback.</b>	Another application is launched on the PC while a music file is being played. (If another application is launched while a music file is being played, sound may be momentarily lost or noise may be generated.)	Do not launch other applications during playback.	-
<b>(A-U670 only) The sound is interrupted.</b>	Another application is launched on the PC while a music file is being played. (If another application is launched while a music file is being played, sound may be momentarily lost or noise may be generated.)	Do not launch other applications during playback.	-
<b>(A-U670 only) Music files cannot be played.</b>	The music data are not properly reproduced, because this unit is connected to the PC or the input of this unit is switched to USB while the music application is running on the PC.	Connect this unit to the PC and set the input of the unit to USB in advance. Then launch the music application and start playback.	8
	The dedicated “Yamaha HiFi USB Driver” has not been installed correctly.	Install the “Yamaha HiFi USB Driver” again by following the correct procedure.	8
	The audio output destination of the computer is not set to “Yamaha A-U670/A-U671.”	Set the audio output destination of the computer to “Yamaha A-U670/A-U671.”	9

# SPECIFICATIONS

## AUDIO SECTION

### ■ ANALOG IN

- Input jack ..... RCA jack

### ■ USB DAC (A-U670 only)

- Input jack ..... USB (Type B), supported USB2.0
- Supported sampling frequencies ..... 384/352.8/192/176.4/96/88.2/48/44.1 kHz
- PCM word depths ..... 32/24/16 bits
- DSD ..... 2.8224/5.6448 MHz

### ■ SPEAKERS

- Maximum output power (6  $\Omega$ , 1 kHz, 10% THD)  
[A-670] ..... 65 W + 65 W  
[A-U670] ..... 70 W + 70 W
- Frequency response (10 Hz to 40 kHz) ..... 0 $\pm$ 3 dB
- Total harmonic distortion (30 W/6  $\Omega$ , 1 kHz) ..... 0.05% or less

### ■ PHONES

- Output level/Output impedance  
(Input 1 kHz, 230 mV, 32  $\Omega$  terminated)  
..... 500 mV/24  $\Omega$

### ■ SUBWOOFER

- Output level/Output impedance (Input 1 kHz, 230 mV)  
..... 2.0 V/1 k $\Omega$

## GENERAL

- Power supply  
[U.S.A., Canada and Taiwan models] .... AC 100 to 120 V, 50/60 Hz  
[Asia model] ..... AC 220 to 240 V, 50/60 Hz
- Power consumption  
[A-670] ..... 28 W  
[A-U670] ..... 30 W
- Standby power consumption  
(with system connection/without system connection) ..... 0.5 W
- Dimensions (W  $\times$  H  $\times$  D)  
..... 314  $\times$  70  $\times$  342 mm (12-3/8"  $\times$  2-3/4"  $\times$  13-1/2")
- Weight ..... 3.3 kg (7.3 lbs.)

Specifications are subject to change without notice.

# PRÉCAUTIONS CONCERNANT LA SÉCURITÉ

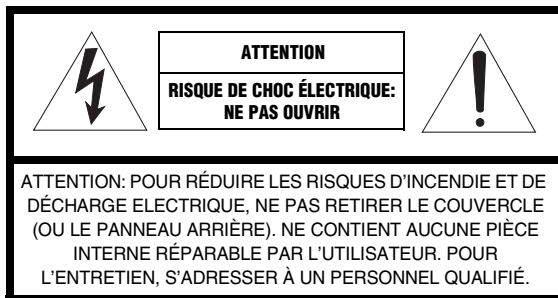

## • Explication des symboles



L'éclair avec une flèche à l'intérieur d'un triangle équilatéral est destiné à attirer l'attention de l'utilisateur sur la présence d'une « tension dangereuse » non isolée à l'intérieur de l'appareil, pouvant être suffisamment élevée pour constituer un risque d'électrocution.



Le point d'exclamation à l'intérieur d'un triangle équilatéral est destiné à attirer l'attention de l'utilisateur sur la présence d'instructions importantes sur l'emploi ou la maintenance (réparation) de l'appareil dans la documentation fournie.

- 1 Lire ces instructions.
- 2 Conserver ces instructions.
- 3 Tenir compte de tous les avertissements.
- 4 Suivre toutes les instructions.
- 5 Ne pas utiliser ce produit à proximité d'eau.
- 6 Nettoyer uniquement avec un chiffon propre et sec.
- 7 Ne pas bloquer les orifices de ventilation. Installer l'appareil conformément aux instructions du fabricant.
- 8 Ne pas installer l'appareil à proximité d'une source de chaleur comme un radiateur, une bouche de chaleur, un poêle ou tout autre appareil (y compris un amplificateur) produisant de la chaleur.
- 9 Ne pas modifier le système de sécurité de la fiche polarisée ou de la fiche de terre. Une fiche polarisée dispose de deux broches dont une est plus large que l'autre. Une fiche de terre dispose de deux broches et d'une troisième pour le raccordement à la terre. Cette broche plus large ou cette troisième broche est destinée à assurer la sécurité de l'utilisateur. Si la fiche équipant l'appareil n'est pas compatible avec les prises de courant disponibles, faire remplacer les prises par un électricien.
- 10 Acheminer les cordons d'alimentation de sorte qu'ils ne soient pas piétinés ni coincés, en faisant tout spécialement attention aux fiches, prises de courant et au point de sortie de l'appareil.
- 11 Utiliser exclusivement les fixations et accessoires spécifiés par le fabricant.

- 12 Utiliser exclusivement le chariot, le stand, le trépied, le support ou la table recommandés par le fabricant ou vendus avec cet appareil. Si l'appareil est posé sur un chariot, déplacer le chariot avec précaution pour éviter tout risque de chute et de blessure.
- 13 Débrancher l'appareil en cas d'orage ou lorsqu'il doit rester hors service pendant une période prolongée.
- 14 Confier toute réparation à un personnel qualifié. Faire réparer l'appareil s'il a subi tout dommage, par exemple si la fiche ou le cordon d'alimentation est endommagé, si du liquide a coulé ou des objets sont tombés à l'intérieur de l'appareil, si l'appareil a été exposé à la pluie ou à de l'humidité, si l'appareil ne fonctionne pas normalement ou est tombé.



## Nous vous souhaitons un plaisir musical durable



Yamaha et le Groupe des Entreprises Électroniques Grand Public de l'Association des Industries Électroniques désirent que vous tiriez le meilleur parti de votre équipement tout en écoutant à un niveau non dommageable pour l'ouïe. Un niveau qui vous permet d'obtenir un son fort et clair, sans hurlement ni distorsion, –mais sans aucun danger pour l'ouïe.

Comme les sons trop forts causent des lésions auditives qui ne peuvent être détectées qu'à long terme, lorsqu'il est trop tard, Yamaha et le Groupe des Entreprises Électroniques Grand Public de l'Association des Industries Électroniques vous déconseillent l'écoute prolongée à des volumes excessifs.

**INFORMATION DE LA FCC (pour les clients résidant aux États-Unis)****1 AVIS IMPORTANT : NE PAS APPORTER DE MODIFICATIONS À CET APPAREIL !**

Cet appareil est conforme aux exigences de la FCC s'il est installé selon les instructions du mode d'emploi. Toute modification non approuvée expressément par Yamaha peut invalider l'autorisation de la FCC d'utiliser cet appareil.

**2 IMPORTANT :** N'utiliser que des câbles blindés de haute qualité pour le raccordement de cet appareil à des accessoires et/ou à un autre appareil. Seuls le ou les câbles fournis avec le produit DOIVENT être utilisés. Suivre les instructions concernant l'installation. Le non respect des instructions peut invalider l'autorisation, accordée par la FCC, d'utiliser ce produit aux États-Unis.**3 REMARQUE :** Cet appareil a été testé et déclaré conforme aux normes relatives aux appareils numériques de Classe « B », telles que fixées dans l'Article 15 de la Réglementation FCC. Ces normes sont destinées à assurer une protection suffisante contre les interférences nuisibles avec d'autres appareils électroniques dans une installation résidentielle.

Cet équipement génère et utilise des fréquences radio qui, en cas d'installation et d'utilisation non conformes aux instructions du mode d'emploi, peuvent être à l'origine d'interférences empêchant d'autres appareils de fonctionner.

Cependant, la conformité à la Réglementation FCC ne garantit pas l'absence d'interférences dans une installation particulière. Si cet appareil devait produire des interférences, ce qui peut être déterminé en « ÉTEIGNANT », puis en « RALLUMANT » l'appareil, l'utilisateur est invité à essayer de corriger le problème d'une des manières suivantes :

Réorienter cet appareil ou le dispositif affecté par les interférences.

Utiliser des prises d'alimentation branchées sur différents circuits (avec interrupteur de circuit ou fusible) ou installer un ou des filtres pour ligne secteur.

Dans le cas d'interférences radio ou TV, changer de place l'antenne et la réorienter. Si l'antenne est un conducteur plat de 300 ohms, remplacer ce câble par un câble de type coaxial.

Si ces mesures ne donnent pas les résultats escomptés, prière de contacter le détaillant local autorisé à commercialiser ce type d'appareil. Si ce n'est pas possible, prière de contacter Yamaha Corporation of America A/V Division, États-Unis, 6600 Orangethorpe Ave., Buena Park, CA 90620.

Les déclarations précédentes concernent EXCLUSIVEMENT les appareils commercialisés par Yamaha Corporation of America ou ses filiales.

**PRÉCAUTION FCC**

Tout changement ou toute modification non approuvé expressément par le tiers responsable peut aboutir à l'interdiction de faire fonctionner cet appareil.

**POUR LES CONSOMMATEURS CANADIENS**

Pour prévenir tout choc électrique, faites correspondre la broche large de la fiche à la fente large et insérez complètement.

CAN ICES-3 (B)/NMB-3(B)

**IMPORTANT**

Veuillez noter le numéro de série de cet appareil dans l'espace réservé à cet effet, ci-dessous.

**MODÈLE:**

No. de série:

Le numéro de série se trouve à l'arrière de l'appareil. Prière de conserver le mode d'emploi en lieu sûr pour toute référence future.

**DÉCLARATION SUR LES INFORMATIONS DE CONFORMITÉ**

Partie responsable: Yamaha Corporation of America A/V Division

Adresse: 6600 Orangethorpe Avenue Buena Park, CA 90620

Téléphone: 714-522-9011

Type d'équipement: Amplificateur intégré

Nom de modèle: A-670/A-U670

Cet appareil est conforme à l'article 15 de la réglementation FCC.

Le fonctionnement de cet appareil est soumis aux deux conditions suivantes : (1) cet appareil ne doit pas provoquer d'interférences nuisibles, et (2) cet appareil doit accepter les interférences reçues, notamment celles pouvant entraîner un dysfonctionnement.

# ATTENTION : VEUILLEZ LIRE CE QUI SUIT AVANT D'UTILISER L'APPAREIL.

- 1 Pour utiliser l'appareil au mieux de ses possibilités, lisez attentivement ce mode d'emploi. Conservez-le soigneusement pour référence.
- 2 Installez cet ensemble audio dans un endroit bien aéré, frais, sec et propre - veillez à ce qu'il soit à l'abri de la lumière directe du soleil, des sources de chaleur, des vibrations, des poussières, de l'humidité et/ou du froid. Pour une ventilation correcte, ménagez l'espace minimum suivant.  
Au-dessus : 10 cm\*, À l'arrière : 10 cm, Sur les côtés : 10 cm  
\* À l'exception du modèle CD-NT670
- 3 Placez l'appareil loin des équipements, moteurs et transformateurs électriques, pour éviter les ronflements parasites.
- 4 N'exposez pas l'appareil à des variations brutales de température, ne le placez pas dans un environnement très humide (par exemple dans une pièce contenant un humidificateur) car cela peut entraîner la condensation d'humidité à l'intérieur de l'appareil qui elle-même peut être responsable de décharge électrique, d'incendie, de dommage à l'appareil ou de blessure corporelle.
- 5 Evitez d'installer l'appareil dans un endroit où des objets peuvent tomber, ainsi que là où l'appareil pourrait être exposé à des éclaboussures ou des gouttes d'eau. Sur le dessus de l'appareil, ne placez pas :
  - d'autres appareils qui peuvent endommager la surface de l'appareil ou provoquer sa décoloration.
  - des objets se consumant (par exemple, une bougie) qui peuvent être responsables d'incendie, de dommage à l'appareil ou de blessure corporelle.
  - des récipients contenant des liquides qui peuvent être à l'origine de décharge électrique ou de dommage à l'appareil.
- 6 Ne couvrez pas l'appareil d'un journal, d'une nappe, d'un rideau, etc. car cela empêcherait l'évacuation de la chaleur. Toute augmentation de la température intérieure de l'appareil peut être responsable d'incendie, de dommage à l'appareil ou de blessure corporelle.
- 7 Ne branchez pas la fiche du câble d'alimentation de l'appareil sur une prise secteur aussi longtemps que tous les raccordements n'ont pas été effectués.
- 8 Ne pas faire fonctionner l'appareil à l'envers. Il risquerait de chauffer et d'être endommagé.
- 9 N'exercez aucune force excessive sur les commutateurs, les boutons et les cordons.
- 10 Pour débrancher la fiche du cordon d'alimentation au niveau de la prise secteur, saisissez la fiche et ne tirez pas sur le cordon.
- 11 Ne nettoyez pas l'appareil au moyen d'un solvant chimique, ce qui pourrait endommager la finition. Utilisez un chiffon sec et propre.
- 12 N'alimentez l'appareil qu'à partir de la tension prescrite. Alimenter l'appareil sous une tension plus élevée est dangereux et peut être responsable d'incendie, de dommage à l'appareil ou de blessure corporelle. Yamaha ne saurait être tenue responsable des dommages résultant de l'alimentation de l'appareil sous une tension autre que celle prescrite.
- 13 Pour empêcher tout dommage causé par les éclairs, déconnectez le câble d'alimentation et toute antenne extérieure de la prise murale pendant un orage.
- 14 Ne tentez pas de modifier ni de réparer l'appareil. Consultez le service Yamaha compétent pour toute réparation qui serait requise. Le coffret de l'appareil ne doit jamais être ouvert, quelle que soit la raison.
- 15 Si vous envisagez de ne pas vous servir de l'appareil pendant une longue période (par exemple, pendant les vacances), débranchez la fiche du câble d'alimentation au niveau de la prise secteur.
- 16 Veuillez vous reporter à la section « Guide de dépannage » concernant les erreurs de fonctionnement courantes avant d'en conclure que l'appareil est défectueux.
- 17 Avant de déplacer l'appareil, appuyez sur  $\Phi$  pour placer l'appareil en veille puis débranchez la fiche du câble d'alimentation au niveau de la prise secteur.
- 18 La condensation se forme lorsque la température ambiante change brusquement. En ce cas, débranchez la fiche du câble d'alimentation et laissez l'appareil reposer.
- 19 La température de l'appareil peut augmenter en raison d'une utilisation prolongée. En ce cas, coupez l'alimentation de l'appareil et laissez-le au repos pour qu'il refroidisse.

- 20 Installez cet appareil à proximité de la prise secteur et à un emplacement où la fiche du câble d'alimentation est facilement accessible.
- 21 Une pression excessive du son par les écouteurs et le casque d'écoute peut entraîner la perte de l'ouïe.

## AVERTISSEMENT

POUR RÉDUIRE LES RISQUES D'INCENDIE OU DE DÉCHARGE ÉLECTRIQUE, N'EXPOSEZ PAS CET APPAREIL À LA PLUIE OU À L'HUMIDITÉ.

Cet appareil n'est pas déconnecté du secteur tant qu'il reste branché à la prise de courant, même si l'appareil en soi est éteint par la touche  $\Phi$ . Il se trouve alors « en veille ». En mode veille, l'appareil consomme une très faible quantité de courant.

L'utilisateur n'est pas autorisé à rétro-concevoir, décompiler, modifier, traduire ou désassembler le logiciel utilisé dans cet appareil, aussi bien dans ses parties que dans sa totalité. En ce qui concerne les utilisateurs en entreprise, les employés de l'entreprise proprement dite ainsi que ses partenaires commerciaux doivent respecter les interdictions figurant dans cette clause. Si les termes de cette clause et de ce contrat ne peuvent pas être respectés, l'utilisateur devra immédiatement cesser d'utiliser le logiciel.



## TABLE DES MATIÈRES

<b>INTRODUCTION</b> .....	2
Rôle de cet appareil.....	2
Accessoires fournis.....	2
<b>DÉNOMINATION ET FONCTION DES ÉLÉMENTS DE L'APPAREIL</b> .....	3
Panneau avant.....	3
Panneau arrière.....	4
<b>RACCORDEMENTS</b> .....	5
Raccordement d'un lecteur de CD réseau .....	5
Raccordement des enceintes .....	5
Raccordement d'un caisson de graves.....	6
Raccordement à la source d'alimentation.....	6
<b>LECTURE</b> .....	7
Lecture d'une source.....	7
<b>ÉCOUTE DE LA MUSIQUE STOCKÉE SUR UN PC (FONCTION USB DAC) (A-U670 uniquement)</b> .....	8
<b>RÉGLAGE DU SON SOUHAITÉ (A-U670 uniquement)</b> .....	10
<b>ENCLENCHEMENT AVEC UN LECTEUR DE CD RÉSEAU</b> .....	10
Mise sous/hors tension à l'aide de la télécommande .....	10
Réglage du volume sonore à l'aide de la télécommande .....	10
Activation/désactivation du son à l'aide de la télécommande .....	10
Sélection de l'entrée (A-U670 uniquement).....	10
<b>GUIDE DE DÉPANNAGE</b> .....	11
<b>SPÉCIFICATIONS</b> .....	13

## INTRODUCTION

### *Rôle de cet appareil*

- ◆ L'appareil est un amplificateur intégré qui reproduit des signaux stéréo analogiques avec un son de haute qualité. Combiné à des enceintes, il peut reproduire de la musique avec une qualité audio élevée.
- ◆ TREBLE (gamme des hautes fréquences), BASS (gamme des basses fréquences) et BALANCE (balance gauche-droite) sont autant de réglages facilement accessibles à partir des commandes du panneau avant.
- ◆ La fonction USB DAC permet d'écouter la musique stockée sur un PC (☞ page 8). (A-U670 uniquement)
- ◆ Profitez d'un son haute-fidélité particulièrement pur à l'aide de la fonction PURE DIRECT (☞ page 10). (A-U670 uniquement)
- ◆ Les sons graves peuvent être accentués en raccordant un caisson de graves (☞ page 6).

### *Accessoires fournis*

Vérifiez que vous avez reçu tous les éléments suivants.

#### **Câble de raccordement au système**

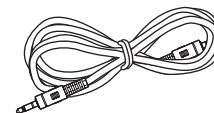

# DÉNOMINATION ET FONCTION DES ÉLÉMENTS DE L'APPAREIL

## Panneau avant

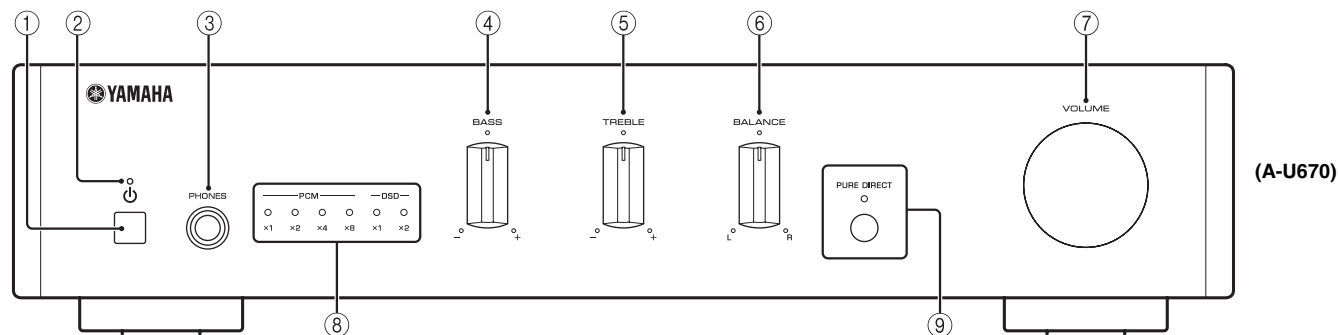

### ① Touche $\phi$ (Alimentation)

Met cet appareil sous tension ou en mode veille.

#### Remarques

En mode veille, l'appareil consomme une faible quantité d'électricité.

### ② Témoin d'alimentation

S'allume quand l'appareil est sous tension.

### ③ Prise PHONES

Pour brancher votre casque.

#### Remarques

Quand un casque est raccordé, aucun son n'est reproduit par les enceintes ou le caisson de graves.

### ④ Commande BASS

Augmente ou réduit la réponse dans les basses fréquences.  
Plage de commande :  $-10$  dB à  $+10$  dB

### ⑤ Commande TREBLE

Augmente ou réduit la réponse dans les hautes fréquences.  
Plage de commande :  $-10$  dB à  $+10$  dB

### ⑥ Commande BALANCE

Équilibre le son reproduit par les enceintes gauche et droite afin de compenser le déséquilibre sonore.

### ⑦ Commande VOLUME

Règle le volume.

### ⑧ Témoins USB DAC (A-U670 uniquement)

S'allument lorsque des signaux audio parviennent à la prise USB DAC de cet appareil (☞ page 9).

### ⑨ Touche et témoin PURE DIRECT (A-U670 uniquement)

Reproduit toute source d'entrée avec le son le plus pur possible (☞ page 10).  
Le témoin s'allume quand la fonction PURE DIRECT est activée.

## Panneau arrière

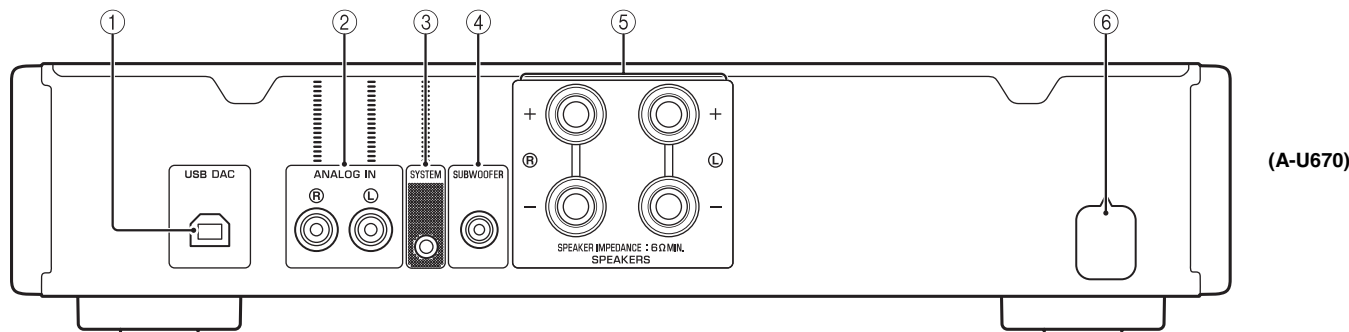

① **Prise USB DAC (Type B) (A-U670 uniquement)**

Pour raccorder un PC (☞ page 5).

② **Prises ANALOG IN**

Pour raccorder un lecteur CD réseau (☞ page 5).

③ **Prise SYSTEM**

Pour raccorder un lecteur CD réseau (☞ page 5).

④ **Prise SUBWOOFER**

Pour raccorder un caisson de graves doté d'un amplificateur intégré (☞ page 5).

⑤ **Bornes SPEAKERS**

Pour raccorder des enceintes (☞ page 5).

⑥ **Câble d'alimentation**

# RACCORDEMENTS

Veillez à raccorder L (gauche) à L, R (droite) à R, « + » à « + » et « - » à « - ». Si le raccordement est défectueux, l'enceinte risque de ne reproduire aucun son et, si la polarité du raccordement est incorrecte, les sons risquent de manquer de naturel et de composantes graves. Reportez-vous au mode d'emploi de chaque composant. Veillez à utiliser des câbles de type RCA, le câble de raccordement au système fourni ou des câbles USB du commerce (A-U670 uniquement) pour raccorder des composants audio.

## ATTENTION

Ne raccordez pas cet appareil ou d'autres composants au secteur tant que tous les raccordements entre les composants ne sont pas établis.

### Raccordement d'un lecteur de CD réseau

Comme illustré ci-dessous, raccordez les prises ANALOG OUT du lecteur de CD réseau (CD-NT670) aux prises ANALOG IN de l'appareil à l'aide du câble stéréo RCA fourni avec le lecteur de CD réseau et raccordez entre elles les prises SYSTEM des deux appareils à l'aide du câble de raccordement au système fourni.

Quand les prises SYSTEM de l'appareil et du lecteur de CD réseau sont raccordées entre elles, vous pouvez commander l'appareil à l'aide de la télécommande du lecteur de CD réseau (☞ page 10).

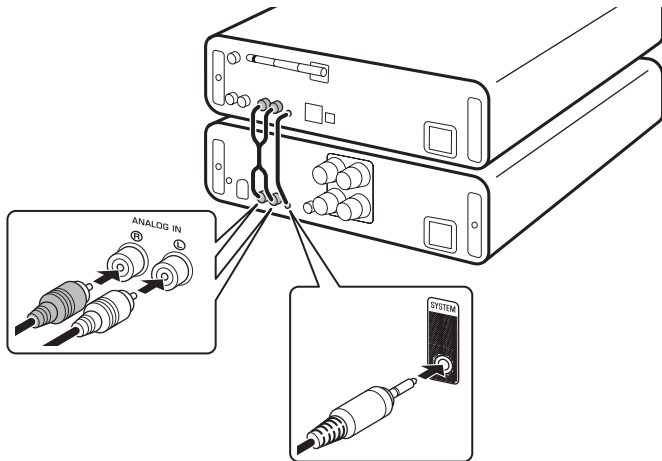

### Raccordement des enceintes

Raccordez les bornes SPEAKERS de l'appareil aux bornes des enceintes, de la manière illustrée ci-dessous.

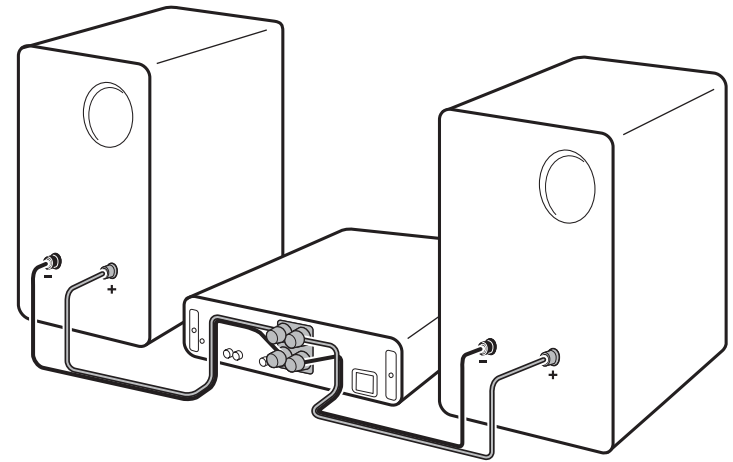

### ■ Raccordement des câbles d'enceinte

- ① Retirez environ 10 mm d'isolant à l'extrémité de chaque câble d'enceinte.
- ② Torsadez fermement les fils dénudés du câble.
- ③ Dévissez le bouton.
- ④ Insérez un fil dénudé dans l'orifice situé sur le côté de chaque borne.
- ⑤ Serrez le bouton pour fixer le fil.

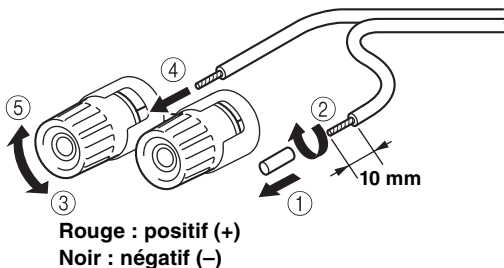

### ATTENTION

- Utilisez des enceintes dont l'impédance est égale ou supérieure à 6 Ω.
- Ne laissez pas les fils d'enceinte dénudés se toucher ni entrer en contact avec les pièces métalliques de cet appareil. Cela risquerait d'endommager cet appareil et/ou les enceintes.

### ■ Utilisation d'une fiche banane (modèles pour l'Amérique du Nord, la Chine, Taïwan et l'Australie uniquement)

- ① Serrez le bouton.
- ② Insérez la fiche banane dans l'extrémité de la borne correspondante.

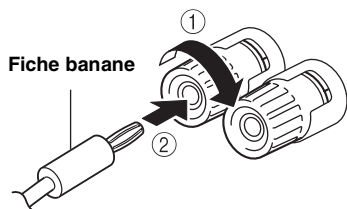

### Raccordement d'un caisson de graves

Pour utiliser un caisson de graves, raccordez sa prise à la prise SUBWOOFER de l'appareil, comme illustré ci-dessous.

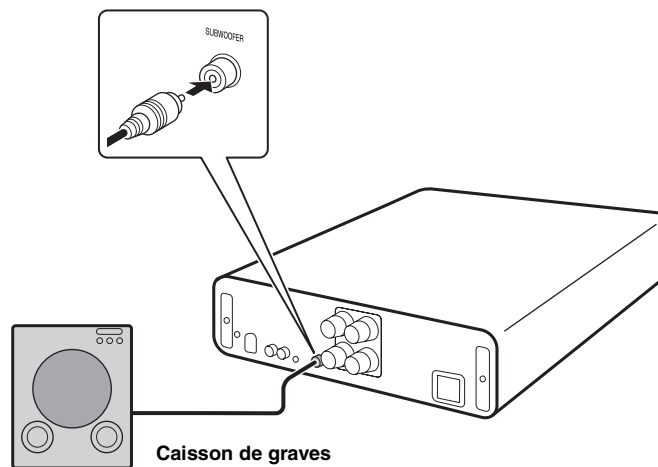

### Raccordement à la source d'alimentation

Une fois tous les raccordements terminés, branchez le câble d'alimentation sur la prise secteur.

## Lecture d'une source

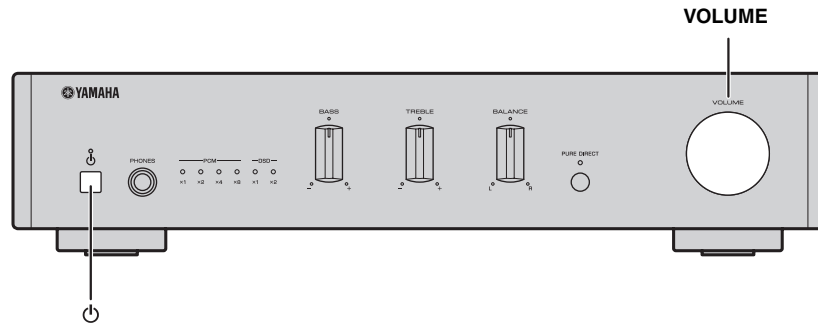

### 1 Appuyez sur la touche $\Phi$ (alimentation) du panneau avant pour mettre l'appareil sous tension.

Vous pouvez également mettre l'appareil sous tension en appuyant sur la touche  $\Phi$  (alimentation) de la télécommande du lecteur de CD réseau raccordé si les prises SYSTEM du lecteur de CD réseau et de l'appareil sont raccordées entre elles. L'appareil est mis sous tension par son raccordement au lecteur de CD réseau (page 10).

### 2 Sélectionnez la source d'entrée sur le lecteur de CD réseau et écoutez la source.

### 3 Tournez la commande VOLUME du panneau avant pour régler le volume.

Vous pouvez également régler le volume en appuyant sur les touches VOLUME +/- de la télécommande du lecteur de CD réseau raccordé si les prises SYSTEM du lecteur de CD réseau et de l'appareil sont raccordées entre elles.

### 4 Une fois l'écoute terminée, appuyez sur la touche $\Phi$ (alimentation) du panneau avant pour mettre l'appareil en mode veille.

#### Fonction de veille automatique

- La fonction de veille automatique s'active comme suit (réglage par défaut).
  - L'appareil s'éteint automatiquement si aucune opération n'est exécutée pendant plus de 8 heures.

#### Activation/désactivation de la fonction de veille automatique

- 1 Tout en appuyant sur la touche  $\Phi$  (alimentation) de l'appareil et en la maintenant enfoncée, branchez le câble d'alimentation sur la prise AC.
  - 2 Maintenez la touche  $\Phi$  (alimentation) enfoncée.
- La fonction de veille automatique s'enclenche et le témoin d'alimentation clignote comme suit :
    - La fonction de veille automatique est activée : deux clignotements
    - La fonction de veille automatique est désactivée : un clignotement

#### Remarques

Si les prises SYSTEM du lecteur de CD réseau et de l'appareil sont raccordées entre elles et si le lecteur de CD réseau est sous tension, l'appareil fonctionne par enclenchement avec la fonction de veille automatique du lecteur de CD réseau.

# ÉCOUTE DE LA MUSIQUE STOCKÉE SUR UN PC (FONCTION USB DAC) (A-U670 UNIQUEMENT)

Quand un PC est raccordé à la prise USB DAC de l'appareil, celui-ci fait office d'USB DAC et il peut lire les morceaux stockés sur le PC.

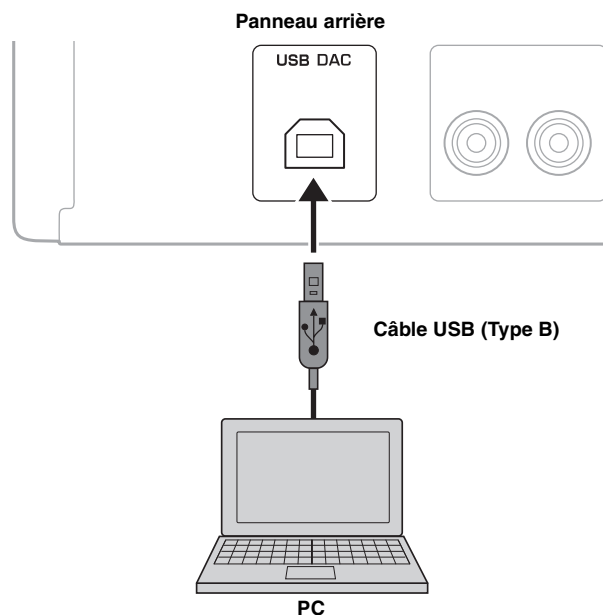

## ■ Systèmes d'exploitation pris en charge

Le raccordement USB est disponible pour les PC exécutant les systèmes d'exploitation suivants :

**Pour Windows :** Windows 7 (32/64 bits) / Windows 8 (32/64 bits) / Windows 8.1 (32/64 bits)

**Pour le Mac :** OS X 10.6.4 ou ultérieur

### Remarques

- Le fonctionnement n'est pas garanti avec d'autres systèmes d'exploitation.
- Selon la configuration ou l'environnement du PC, certaines opérations risquent d'être désactivées, même avec les systèmes d'exploitation ci-dessus.

## ■ Installation du pilote dédié

Avant de raccorder un PC à cet appareil, installez le pilote dédié sur le PC. Le pilote dédié est uniquement disponible pour Windows. Pour le Mac, le pilote standard de Mac OS est disponible pour la configuration.

- 1 Accédez à l'URL suivante pour télécharger le « Yamaha HiFi USB Driver » dédié, puis extrayez et exécutez le fichier.**

Site Web de téléchargement du pilote dédié  
URL : <http://download.yamaha.com/>

- 2 Installez le « Yamaha HiFi USB Driver » que vous avez téléchargé sur votre PC.**

Pour plus de détails, reportez-vous au Guide d'installation fourni avec le pilote téléchargé.

- 3 Une fois l'installation terminée, quittez toutes les applications en cours d'exécution.**

### Remarques

- Il est possible que la procédure ne s'exécute pas correctement si le PC est raccordé à cet appareil avant que le pilote soit installé.
- Le « Yamaha HiFi USB Driver » peut être modifié sans avis préalable. Pour plus de détails et les dernières informations, reportez-vous à la page de téléchargement du pilote.

## ■ Écoute de la musique stockée sur un PC

Vérifiez si les prises SYSTEM du lecteur de CD réseau et de l'appareil sont raccordées l'une à l'autre. Si elles ne sont pas raccordées, il est impossible d'utiliser le lecteur de CD réseau ainsi que sa télécommande.

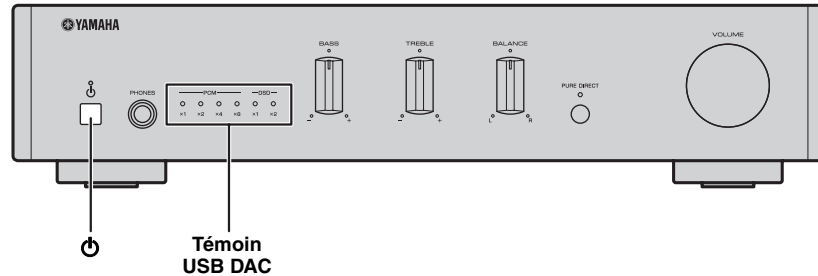

**1** Raccordez le PC à l'appareil à l'aide d'un câble USB.

**2** Mettez le PC sous tension.

**3** Appuyez sur la touche  $\phi$  (alimentation) du panneau avant pour mettre l'appareil sous tension.

Vous pouvez également mettre l'appareil sous tension en appuyant sur la touche  $\phi$  (alimentation) de la télécommande du lecteur de CD réseau raccordé.

L'appareil est mis sous tension par son raccordement au lecteur de CD réseau (page 10).

**4** Appuyez sur la touche USB de la télécommande du lecteur de CD réseau raccordé (ou tournez le bouton INPUT du lecteur de CD réseau raccordé) pour sélectionner [USB DAC].

**5** Réglez la destination de la sortie audio du PC sur « Yamaha A-U670/A-U671 ».

### Avec Windows OS :

Panneau de configuration -> Matériel et audio -> Audio -> onglet [Playback]

### Avec Mac OS :

Préférences système -> Son -> onglet [Output]

Le paramètre peut varier en fonction du système d'exploitation. Pour plus de détails, consultez le fabricant de votre PC.

**6** Sur le PC, démarrez la lecture des fichiers musicaux.

Lorsque l'appareil reçoit le signal musical provenant du PC, le témoin USB DAC du panneau avant s'allume en fonction de la fréquence d'échantillonnage de la musique en cours de lecture. Les fréquences d'échantillonnage suivantes sont disponibles pour l'appareil :

	Témoin	Fréquence
PCM	x1	44,1/48 kHz
	x2	88,2/96 kHz
	x4	176,4/192 kHz
	x8	352,8/384 kHz
DSD	x1	2,8224 MHz
	x2	5,6448 MHz

## ■ Réglage du volume sonore

Pour obtenir une qualité sonore supérieure, réglez le volume sonore du PC au maximum, puis augmentez progressivement le volume de cet appareil du minimum jusqu'au niveau de votre choix.

### Remarques

- Ne débranchez pas le câble USB, ne mettez pas l'appareil hors tension ou ne changez pas d'entrée pendant la lecture sur un PC raccordé via le câble USB. Cela pourrait provoquer un dysfonctionnement.
- Pour désactiver les sons de fonctionnement du PC pendant la lecture de musique, changez de réglage sur le PC.
- S'il est impossible de lire correctement des fichiers musicaux, redémarrez l'ordinateur et recommencez la procédure mentionnée.
- Il est impossible de commander les fichiers musicaux stockés sur un PC à partir de cet appareil. Commandez-les à partir du PC.
- Quand l'appareil n'est pas raccordé à un lecteur de CD réseau ou lorsqu'un lecteur de CD réseau est mis hors tension alors même que les prises SYSTEM de l'appareil et du lecteur CD réseau sont raccordées l'une à l'autre, la source d'entrée bascule automatiquement vers USB au moment où l'appareil détecte le PC qui lui est raccordé. Quand l'appareil ne parvient pas à reconnaître la connexion, la source d'entrée bascule automatiquement vers ANALOG IN.



## RÉGLAGE DU SON SOUHAITÉ (A-U670 UNIQUEMENT)

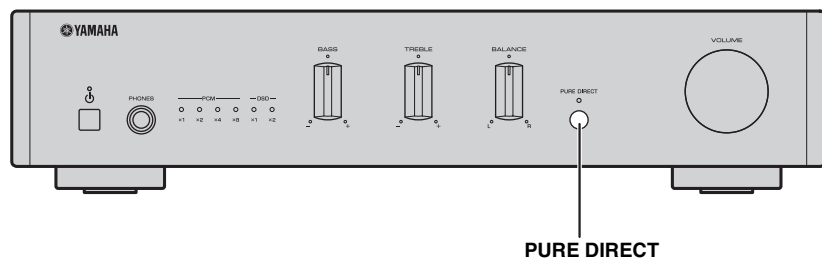

### ■ Reproduction d'un son haute fidélité pur (PURE DIRECT)

La fonction PURE DIRECT étant activée, les circuits BASS, TREBLE et BALANCE sont contournés afin de réduire les bruits. Par conséquent, vous pouvez lire de la musique en bénéficiant d'un son direct dans toutes les sources d'entrée.

Appuyez sur la touche PURE DIRECT du panneau avant pour activer ou désactiver la fonction PURE DIRECT.

Le témoin PURE DIRECT s'allume quand cette fonction est activée.

#### Remarques

Les commandes BASS, TREBLE et BALANCE ne fonctionnent pas lorsque la fonction PURE DIRECT est activée.

## ENCLENCHEMENT AVEC UN LECTEUR DE CD RÉSEAU

Cette opération est disponible avec la télécommande du lecteur de CD réseau (CD-NT670). Vérifiez si les prises SYSTEM de l'appareil et du lecteur de CD réseau sont raccordées l'une à l'autre.

### Mise sous/hors tension à l'aide de la télécommande

L'appui de la touche  (alimentation) de la télécommande provoque la mise sous tension de l'appareil ou son passage en mode veille grâce à l'enclenchement du lecteur de CD réseau.



Même si vous appuyez sur la touche  (alimentation) de l'appareil, l'enclenchement ne fonctionne pas. L'appareil et le lecteur de CD réseau sont mis sous tension ou passent en mode veille indépendamment l'un de l'autre.

Quand l'appareil ou le lecteur de CD réseau est sous tension et que vous appuyez sur la touche  (alimentation) de la télécommande, l'appareil se met sous tension ou passe en mode veille en fonction de l'état du lecteur de CD réseau.

### Réglage du volume sonore à l'aide de la télécommande

Vous pouvez régler le volume sonore en appuyant sur les touches VOLUME +/- de la télécommande.

### Activation/désactivation du son à l'aide de la télécommande

Vous pouvez activer ou désactiver le son en appuyant sur la touche MUTE de la télécommande.

### Sélection de l'entrée (A-U670 uniquement)

Vous pouvez sélectionner USB comme source d'entrée de l'appareil en appuyant sur la touche USB de la télécommande (ou tourner le bouton INPUT du lecteur de CD réseau raccordé).

# GUIDE DE DÉPANNAGE

Reportez-vous au tableau suivant si cet appareil ne fonctionne pas comme il devrait. Si le problème que vous rencontrez n'est pas mentionné ci-dessous, ou encore si les actions correctives suggérées sont sans effet, mettez cet appareil hors tension, débranchez le câble d'alimentation et prenez contact avec le revendeur ou le service après-vente agréé Yamaha le plus proche.

Anomalies	Causes possibles	Solution	Voir page
<b>Impossible de mettre cet appareil sous tension.</b>	Le câble d'alimentation n'est pas branché convenablement, ou pas branché du tout.	Branchez fermement le câble d'alimentation.	6
	Le circuit de protection a été actionné du fait de la présence d'un court-circuit, etc.	Vérifiez que les fils des enceintes ne se touchent pas, puis remettez cet appareil sous tension.	6
	Un problème lié aux circuits internes de cet appareil est survenu.	Débranchez le câble d'alimentation et prenez contact avec le revendeur ou le service après-vente agréé Yamaha le plus proche.	-
	L'impédance de l'enceinte connectée est insuffisante.	Utilisez une ou plusieurs enceintes d'impédance correcte (6 Ω ou davantage).	6
<b>Cet appareil se met brusquement hors tension et le témoin d'alimentation s'éteint.</b>	Les fils d'enceinte se touchent ou sont en court-circuit avec le panneau arrière.	Raccordez correctement les câbles d'enceinte et remettez l'appareil sous tension. Vérifiez que le son est normalement reproduit par les enceintes après la mise sous tension de l'appareil.	6
	L'enceinte est défectueuse.	Remplacez le jeu d'enceintes et remettez l'appareil sous tension. Vérifiez que le son est normalement reproduit par les enceintes après la mise sous tension de l'appareil.	-
	Cet appareil a été soumis à une forte décharge électrique (provoquée par exemple par un orage ou une décharge d'électricité statique).	Mettez cet appareil hors tension, débranchez le câble d'alimentation, rebranchez-le après 30 secondes, puis utilisez-le normalement.	-
	Un problème lié aux circuits internes de cet appareil est survenu.	Débranchez le câble d'alimentation et prenez contact avec le revendeur ou le service après-vente agréé Yamaha le plus proche.	-
<b>Aucun son.</b>	Un casque est branché. (Quand un casque est branché, aucun son n'est reproduit par les enceintes ou le caisson de graves.)	Débranchez le casque quand vous utilisez les enceintes ou le caisson de graves.	-
	Raccordement incorrect des câbles.	Branchez correctement le câble stéréo pour appareils audio et les fils d'enceinte. Si l'anomalie persiste, il se peut que les câbles soient défectueux.	5
	La lecture a été interrompue sur le composant raccordé.	Mettez le composant sous tension et lancez la lecture.	7
	(A-U670 uniquement) Le pilote n'est pas installé sur le PC raccordé à l'appareil via USB.	Installez le pilote sur le PC avant de le raccorder à cet appareil.	8
	Le volume de l'appareil est réglé au minimum.	Montez le volume avec la commande VOLUME pour pouvoir entendre le son.	-
<b>Impossible de mettre l'appareil hors tension.</b>	Le microprocesseur interne est bloqué en raison d'une décharge électrique externe (foudre, électricité statique excessive, etc.) ou d'une chute de tension de l'alimentation.	Redémarrez l'appareil en maintenant la touche d'alimentation de son panneau avant enfoncée pendant 10 secondes minimum (Si le problème persiste, débranchez le câble d'alimentation, patientez 30 secondes, puis rebranchez-le).	-

Anomalies	Causes possibles	Solution	Voir page
<b>Seule l'enceinte de gauche ou de droite reproduit des sons.</b>	Raccordement incorrect des câbles.	Raccordez correctement les câbles. Si l'anomalie persiste, il se peut que les câbles soient défectueux.	5
	Réglage incorrect de la commande BALANCE.	Réglez la commande BALANCE sur la position appropriée.	3
<b>Graves insuffisants et absence d'ambiance.</b>	(En cas de raccordement d'un caisson de graves.) Le caisson de graves n'est pas correctement raccordé.	Raccordez correctement les câbles. Si le problème persiste, il est possible que le réglage du caisson de graves soit incorrect.	6
	Le raccordement des fils + et - est inversé sur l'amplificateur ou les enceintes.	Raccordez les fils d'enceinte en respectant les phases + et - correctes.	6
	Réglage incorrect de la commande BASS.	Réglez la commande BASS sur la position appropriée.	3
<b>Un « bourdonnement » se fait entendre.</b>	Raccordement incorrect des câbles.	Raccordez fermement les fiches audio. Si l'anomalie persiste, il se peut que les câbles soient défectueux.	5
<b>Le niveau sonore est faible.</b>	Le réglage volume de l'appareil est faible.	Augmentez le volume à l'aide de la commande VOLUME afin que vous puissiez entendre le son.	7
	(A-U670 uniquement) Le volume du PC raccordé à l'appareil via USB est faible.	Augmentez le volume du PC.	-
<b>(A-U670 uniquement) Les commandes BASS, TREBLE et BALANCE ne fonctionnent pas.</b>	La fonction PURE DIRECT s'active.	Désactivez la fonction PURE DIRECT.	10
<b>(A-U670 uniquement) L'appareil n'est pas reconnu par le PC raccordé.</b>	Le système d'exploitation du PC n'est pas pris en charge.	Utilisez un PC dont le fonctionnement du système d'exploitation est garanti.	8
	Raccordement incorrect du câble USB.	Raccordez correctement le câble USB.	8
	Le son du PC ou de l'application est désactivé.	Annulez la désactivation du son du PC ou de l'application.	-
<b>(A-U670 uniquement) La lecture s'accompagne de bruit.</b>	Une autre application est lancée sur le PC pendant la lecture d'un fichier musical. (Si une autre application est lancée alors qu'un fichier musical est en cours de lecture, le son risque d'être momentanément perdu ou de s'accompagner de bruit.)	Ne lancez aucune autre application pendant la lecture.	-
<b>(A-U670 uniquement) Le son est interrompu.</b>	Une autre application est lancée sur le PC pendant la lecture d'un fichier musical. (Si une autre application est lancée alors qu'un fichier musical est en cours de lecture, le son risque d'être momentanément perdu ou de s'accompagner de bruit.)	Ne lancez aucune autre application pendant la lecture.	-
<b>(A-U670 uniquement) Impossible de lire des fichiers musicaux.</b>	Les données musicales ne sont pas correctement reproduites, car cet appareil est raccordé au PC ou l'entrée de cet appareil est commutée sur USB pendant l'exécution de l'application de musique sur le PC.	Raccordez cet appareil au PC et réglez préalablement l'entrée de l'appareil sur USB. Lancez ensuite l'application musicale et démarrez la lecture.	8
	Le « Yamaha HiFi USB Driver » dédié n'a pas été correctement installé.	Réinstallez le « Yamaha HiFi USB Driver » en suivant la procédure correcte.	8
	La destination de sortie audio de l'ordinateur n'est pas réglée sur « Yamaha A-U670/A-U671 ».	Réglez la destination de sortie audio de l'ordinateur sur « Yamaha A-U670/A-U671 ».	9

# SPÉCIFICATIONS

## SECTION AUDIO

### ■ ANALOG IN

- Prise d'entrée ..... Prise RCA

### ■ USB DAC (A-U670 uniquement)

- Prise d'entrée ..... USB (Type B), prise en charge de USB2.0
- Fréquences d'échantillonnage prises en charge ..... 384/352,8/192/176,4/96/88,2/48/44,1 kHz
- Profondeurs de mot PCM ..... 32/24/16 bits
- DSD ..... 2,8224/5,6448 MHz

### ■ SPEAKERS

- Puissance de sortie maximale (6  $\Omega$ , 1 kHz, 10 % DHT)  
[A-670] ..... 65 W + 65 W  
[A-U670] ..... 70 W + 70 W
- Réponse en fréquence (10 Hz à 40 kHz) ..... 0 $\pm$ 3 dB
- Distorsion harmonique totale (30 W/6  $\Omega$ , 1 kHz)  
..... 0,05 % maximum

### ■ PHONES

- Niveau/impédance de sortie  
(Entrée 1 kHz, 230 mV, 32  $\Omega$  bouclée)  
..... 500 mV/24  $\Omega$

### ■ SUBWOOFER

- Niveau/impédance de sortie (Entrée 1 kHz, 230 mV) ..... 2,0 V/1 k $\Omega$

## GÉNÉRALITÉS

- Alimentation  
[Modèles pour les États-Unis, le Canada et Taiwan]  
..... 100 à 120 V AC, 50/60 Hz  
[Modèle pour l'Asie] ..... 220 à 240 V AC, 50/60 Hz
- Consommation électrique  
[A-670] ..... 28 W  
[A-U670] ..... 30 W
- Consommation électrique en veille  
(avec raccordement au système/sans raccordement au système)  
..... 0,5 W
- Dimensions (L  $\times$  H  $\times$  P) ..... 314  $\times$  70  $\times$  342 mm
- Poids ..... 3,3 kg

Les spécifications peuvent être modifiées sans avis préalable.

# PRECAUCIONES DE SEGURIDAD IMPORTANTES

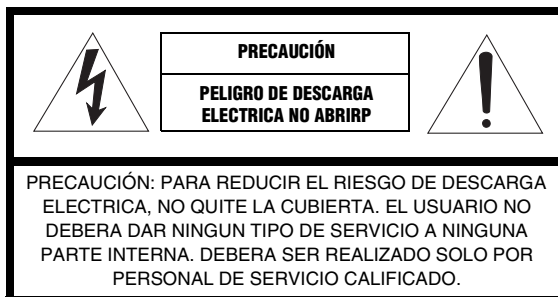

## • Explicación de símbolos gráficos



El símbolo del rayo con una flecha, en el interior de un triángulo equilátero, tiene la intención de alertar al usuario de la presencia en el interior del producto de “tensiones peligrosas”, sin aislamiento, y de una magnitud suficiente como para constituir un riesgo de descarga eléctrica para las personas.



El símbolo de exclamación dentro de un triángulo equilátero tiene como objeto alertar al usuario de importantes instrucciones de funcionamiento y mantenimiento (reparaciones) en la literatura que acompaña al aparato.

- 1 Lea estas instrucciones.
- 2 Guarde estas instrucciones.
- 3 Preste atención a todas las advertencias.
- 4 Siga todas las instrucciones.
- 5 No utilice este aparato cerca del agua.
- 6 Límpielo únicamente con un paño seco.
- 7 No tape las aberturas de ventilación. Instale el aparato siguiendo las instrucciones del fabricante.
- 8 No instale el aparato cerca de fuentes de calor, por ejemplo, radiadores, salidas de aire caliente, estufas u otros aparatos (incluyendo amplificadores) que produzcan calor.
- 9 No anule la seguridad de la clavija polarizada ni la de la clavija con conexión a tierra. Una clavija polarizada tiene dos patillas, una más ancha que la otra. Una clavija con conexión a tierra tiene dos patillas y una espiga de conexión a tierra. La patilla ancha y la espiga se proporcionan para su seguridad. Si la clavija que se proporciona no entra en su toma de corriente, consulte a un electricista para reemplazar la toma de corriente obsoleta.
- 10 Proteja el cable de alimentación para que nadie lo pise ni quede aplastado, especialmente en las clavijas, tomas de corriente y puntos por donde sale del aparato.
- 11 Utilice solamente los accesorios suministrados por el fabricante.

- 12 Utilice el aparato únicamente con el carrito, soporte, trípode, ménsula o mesa especificado por el fabricante, o que se vende con el propio aparato. Cuando utilice un carrito, tenga cuidado al mover la combinación del carrito y el aparato para evitar que se caiga y se estropee.
- 13 Desenchufe este aparato durante las tormentas eléctricas o cuando no lo utilice durante largos periodos de tiempo.
- 14 Solicite todos los trabajos de reparación solamente a personal cualificado. Las reparaciones serán necesarias cuando se haya dañado el aparato de cualquier forma: cuando se haya estropeado el cable o la clavija de alimentación, se hayan derramado líquidos o hayan caído objetos en el interior del aparato, cuando éste haya estado expuesto a la lluvia o a la humedad, cuando no funcione normalmente o cuando se haya caído.



## Queremos que escuche toda la vida



Yamaha y el Grupo de Electrónica de Consumo de la Asociación de Industrias Electrónicas deseamos que saque el mejor partido a su equipo utilizándolo en un nivel seguro. Un nivel que permite que el sonido llegue alto y claro pero sin ser retumbante o con molestas distorsiones y, lo que es más importante, sin afectar a sus sensibles oídos.

Dado que a menudo el daño auditivo como resultado de sonidos a alto volumen no se puede detectar hasta que es demasiado tarde, Yamaha y el Grupo de Electrónica de Consumo de la Asociación de Industrias Electrónicas le recomendamos que evite la exposición prolongada a niveles excesivos de volumen.

## Información de la Comisión Federal de las Comunicaciones (FCC) (para los consumidores de EE. UU.)

### 1 AVISO IMPORTANTE: ¡NO MODIFIQUE ESTA UNIDAD!

Este producto, cuando se instale según se indica en las instrucciones que contiene este manual, satisface los requisitos de la FCC. Las modificaciones no aprobadas expresamente por Yamaha podrían invalidar la autoridad del usuario, concedida por la FCC, para usar el producto.

### 2 IMPORTANTE:

Cuando conecte este producto con accesorios y/u otro producto, utilice únicamente cables con blindaje magnético de alta calidad. Se DEBEN utilizar el cable o cables que se suministran con este producto. Siga todas las instrucciones de instalación. El incumplimiento de las directivas podría invalidar la autorización que usted recibe de la FCC para utilizar este producto en los EE. UU.

### 3 NOTA:

Este producto ha sido sometido a pruebas y se ha encontrado que cumple con los requisitos que aparecen en las reglas de la FCC, Sección 15, para dispositivos digitales de la Clase "B". El cumplimiento de estos requisitos le proporciona un nivel razonable de seguridad en cuanto a que el uso de este producto en un entorno residencial no tendrá como resultado interferencias negativas con otros dispositivos electrónicos.

Este equipo genera/utiliza frecuencias de radio y, si no se instala y se utiliza de acuerdo con las instrucciones que se encuentran en el manual del usuario, podrían causar interferencias negativas en el funcionamiento de otros dispositivos electrónicos.

El cumplimiento de las reglas de la FCC no garantiza que no se producirán interferencias en todas las instalaciones. Si se descubre que este producto es la fuente de las interferencias, lo que se puede comprobar encendiendo y apagando el aparato, intente por favor eliminar el problema empleando una de las siguientes medidas:

Mueva a en un lugar distinto este producto o el dispositivo que se ve afectado por la interferencia.

Emplee tomas de corriente que estén en circuitos de diferente derivación (interruptor o fusible) o instale filtro(s) de la línea de corriente.

En caso de interferencias de radio o televisión, cambie de sitio o reoriente la antena. Si el conductor de la antena es una cinta conductora de 300 ohmios, cambie el conductor por un cable de tipo coaxial.

Si estas medidas de corrección no producen resultados satisfactorios, póngase por favor en contacto con el minorista local autorizado para distribuir este tipo de productos. Si no puede localizar al minorista apropiado, póngase por favor en contacto con Yamaha Corporation of America A/V Division, 6600 Orangethorpe Avenue, Buena Park, CA 90620, USA.

Las declaraciones anteriores ÚNICAMENTE conciernen a aquellos productos distribuidos por Yamaha Corporation of America o sus filiales.

### PRECAUCIÓN FCC

Cualquier cambio o modificación no aprobado expresamente por la parte responsable de la compatibilidad anulará la autoridad del usuario de utilizar el equipo.

### PARA CLIENTES EN CANADÁ

Para evitar una descarga eléctrica, asegúrese de hacer coincidir la hoja ancha del enchufe en la ranura ancha e insértelo por completo.  
CAN ICES-3 (B)/NMB-3(B)

### IMPORTANTE

Anote el número de serie de esta unidad en el espacio a continuación.

MODELO:

Núm. de serie.:

El número de serie se encuentra en la parte posterior de la unidad. Guarde este Manual de instrucciones en un lugar seguro para su futura referencia.

### DECLARACIÓN DE INFORMACIÓN DE CONFORMIDAD

Parte responsable: Yamaha Corporation of America A/V Division

Dirección: 6600 Orangethorpe Avenue, Buena Park, CA 90620

Teléfono: 714-522-9011

Tipo de equipo: Amplificador integrado

Nombre del modelo: A-670/A-U670

El dispositivo cumple la Parte 15 de las Normas FCC.

Su funcionamiento está sujeto a las siguientes dos condiciones: (1) este dispositivo no puede causar interferencias nocivas; y (2) este dispositivo debe aceptar cualquier interferencia recibida, incluidas interferencias que puedan provocar un funcionamiento indeseado.

# PRECAUCIÓN: LEA LAS INDICACIONES SIGUIENTES ANTES DE UTILIZAR ESTE APARATO.

- 1 Para asegurar el mejor rendimiento de este aparato, lea atentamente este manual. Y luego guárdelo en un lugar seguro para poder consultarlo en el futuro en caso de ser necesario.
- 2 Instale este sistema de sonido en un lugar bien ventilado, fresco, seco y limpio, y alejado de la luz solar directa, fuentes de calor, vibración, polvo, humedad y/o frío. Para garantizar una ventilación correcta deberán existir las siguientes distancias mínimas.  
Arriba: 10 cm\*, Atrás: 10 cm, A los lados: 10 cm  
\* Excepto para el modelo CD-NT670
- 3 Coloque este aparato lejos de otros aparatos eléctricos, motores o transformadores, para evitar así los ruidos de zumbido.
- 4 No exponga este aparato a cambios bruscos de temperaturas, del frío al calor, ni lo coloque en lugares muy húmedos (una habitación con deshumidificador, por ejemplo), para impedir así que se forme condensación en su interior, lo que podría causar una descarga eléctrica, un incendio, daños en el aparato y/o lesiones a las personas.
- 5 Evite instalar este aparato en un lugar donde puedan caerle encima objetos extraños y/o donde quede expuesto al goteo o a la salpicadura de líquidos. Encima de este aparato no ponga:
  - Otros componentes, porque pueden causar daños y/o decoloración en la superficie de este aparato.
  - Objetos con fuego (velas, por ejemplo), porque pueden causar un incendio, daños en el aparato y/o lesiones a las personas.
  - Recipientes con líquidos, porque pueden caerse y derramar el líquido, causando descargas eléctricas al usuario y/o dañando el aparato.
- 6 No tape este aparato con un periódico, mantel, cortina, etc. para no impedir el escape del calor. Si aumenta la temperatura en el interior del aparato, esto puede causar un incendio, daños en el aparato y/o lesiones a las personas.
- 7 No enchufe este aparato a una toma de corriente hasta después de haber terminado todas las conexiones.
- 8 No ponga el aparato al revés. Podría recalentarse y posiblemente causar daños.
- 9 No utilice una fuerza excesiva con los conmutadores, los controles y/o los cables.
- 10 Cuando desconecte el cable de alimentación de la toma de corriente, sujete la clavija y tire de ella; no tire del propio cable.
- 11 No limpie este aparato con disolventes químicos porque podría estropear el acabado. Utilice un paño limpio y seco para limpiar el aparato.
- 12 Utilice solamente la tensión especificada en este aparato. Utilizar el aparato con una tensión superior a la especificada resulta peligroso y puede producir un incendio, daños en el aparato y/o lesiones a las personas. Yamaha no se hará responsable de ningún daño debido al uso de este aparato con una tensión diferente de la especificada.
- 13 Para impedir daños debidos a relámpagos, desconecte el cable de alimentación y antenas externas de la toma de corriente durante una tormenta eléctrica.
- 14 No intente modificar ni arreglar este aparato. Póngase en contacto con el personal de servicio Yamaha cualificado cuando necesite realizar alguna reparación. La caja no deberá abrirse nunca por ninguna razón.
- 15 Cuando no piense utilizar este aparato durante mucho tiempo (cuando se ausente de casa por vacaciones, por ejemplo) desconecte el cable de alimentación de la toma de corriente.
- 16 Lea la sección “Solución de problemas” sobre errores de funcionamiento habituales antes de dar por concluido que este aparato está averiado.
- 17 Antes de trasladar este aparato, pulse  $\Phi$  para ponerlo en el modo de espera, y luego desconecte el cable de alimentación de CA de la toma de corriente.
- 18 La condensación se formará cuando cambie de repente la temperatura ambiental. Desconecte en este caso el cable de alimentación de la toma de corriente y no utilice el aparato.
- 19 El aparato se calentará cuando lo utilice durante mucho tiempo. Desconecte en este caso la alimentación y luego no utilice el aparato para permitir que se enfríe.

- 20 Instale este aparato cerca de la toma de CA y donde se pueda alcanzar fácilmente la clavija de alimentación.
- 21 La presión acústica excesiva de los auriculares puede causar pérdida auditiva.

## ADVERTENCIA

PARA REDUCIR EL RIESGO DE INCENDIO O DESCARGA ELÉCTRICA, NO EXPONGA ESTE APARATO A LA LLUVIA NI A LA HUMEDAD.

Este aparato no se desconecta de la fuente de alimentación de CA si está conectada a una toma de corriente, aunque la propia aparato esté apagada con  $\Phi$ . A este estado se le llama modo de espera. En este estado, este aparato ha sido diseñada para que consuma un cantidad de corriente muy pequeña.

El usuario no deberá invertir la ingeniería, alterar, traducir ni descompilar el software utilizado en esta unidad, ya sea en parte o totalmente. Los usuarios corporativos, los empleados de la propia corporación, así como sus socios comerciales deberán cumplir las prohibiciones contractuales estipuladas en esta cláusula. Si las estipulaciones de esta cláusula y de este contrato no se pueden cumplir, el usuario deberá suspender inmediatamente la utilización del software.

## ÍNDICE

<b>INTRODUCCIÓN</b> .....	2
Funciones de la unidad.....	2
Accesorios incluidos .....	2
<b>NOMBRES Y FUNCIONES DE LAS PIEZAS</b> .....	3
Panel frontal.....	3
Panel trasero .....	4
<b>CONEXIONES</b> .....	5
Conexión de un reproductor de CD en red .....	5
Conexión de altavoces.....	5
Conexión de un subwoofer.....	6
Conexión de la fuente de alimentación .....	6
<b>REPRODUCCIÓN</b> .....	7
Reproducción de una fuente .....	7
<b>REPRODUCCIÓN DE MÚSICA GUARDADA EN UN PC (FUNCIÓN USB DAC) (A-U670 solo)</b> .....	8
<b>AJUSTE DEL SONIDO DESEADO (A-U670 solo)</b> .....	10
<b>INTERCONEXIÓN CON UN REPRODUCTOR DE CD EN RED</b> .....	10
Control de la alimentación con el mando a distancia.....	10
Control del volumen del sonido con el mando a distancia.....	10
Uso del modo silenciar con el mando a distancia.....	10
Selección de entrada (A-U670 solo).....	10
<b>SOLUCIÓN DE PROBLEMAS</b> .....	11
<b>ESPECIFICACIONES</b> .....	13

## INTRODUCCIÓN

### *Funciones de la unidad*

- ◆ Esta unidad es un amplificador integrado que reproduce señales estéreo analógicas con gran calidad de sonido. Esta unidad puede reproducir música con gran calidad de sonido mediante el uso de altavoces.
- ◆ Puede ajustar los siguientes parámetros mediante los controles del panel frontal: TREBLE (rango de alta frecuencia), BASS (rango de baja frecuencia) y BALANCE (balances derecho e izquierdo).
- ◆ La función USB DAC le permite reproducir archivos de música guardados en un PC (☞ página 8). (A-U670 solo)
- ◆ Disfrute del sonido puro, de alta fidelidad usando la función PURE DIRECT (☞ página 10). (A-U670 solo)
- ◆ Potencie los sonidos graves conectando un subwoofer (☞ página 6).

### *Accesorios incluidos*

Verifique que ha recibido los siguientes accesorios.

Cable de conexión del sistema

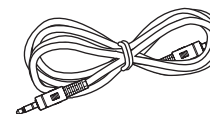



# NOMBRES Y FUNCIONES DE LAS PIEZAS

## Panel frontal

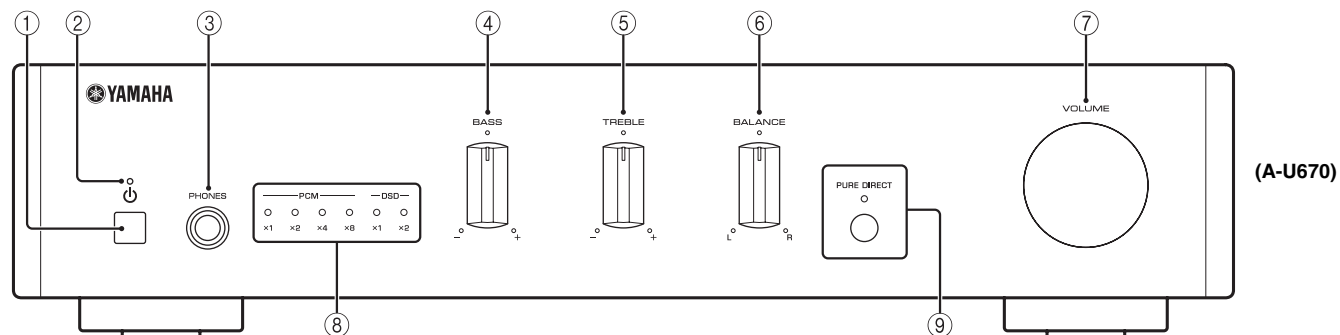

### ① Interruptor $\phi$ (Alimentación)

Enciende la unidad o la pone en modo de espera.

#### Notas

La unidad consume una cantidad menor de energía en el modo de espera.

### ② Indicador de alimentación

La luz se iluminará cuando la unidad esté encendida.

### ③ Toma PHONES

Conecte los auriculares.

#### Notas

Cuando los auriculares estén conectados, los altavoces y subwoofers no emitirán sonido.

### ④ Control BASS

Aumenta o reduce la respuesta de las frecuencias bajas.

Rango de control: de  $-10$  dB a  $+10$  dB

### ⑤ Control TREBLE

Aumenta o reduce la respuesta de alta frecuencia.

Rango de control: de  $-10$  dB a  $+10$  dB

### ⑥ Control BALANCE

Ajusta el balance de salida de sonido de los altavoces izquierdo y derecho para compensar el desequilibrio del sonido.

### ⑦ Control VOLUME

Ajusta el volumen.

### ⑧ Indicadores USB DAC (A-U670 solo)

Se enciende cuando la señal de sonido se introduce en el toma USB DAC de esta unidad (ver página 9).

### ⑨ Indicador e interruptor PURE DIRECT (A-U670 solo)

Reproduce cualquier fuente de entrada con el sonido más puro posible (ver página 10). El indicador se ilumina cuando la función PURE DIRECT está activada.

## Panel trasero

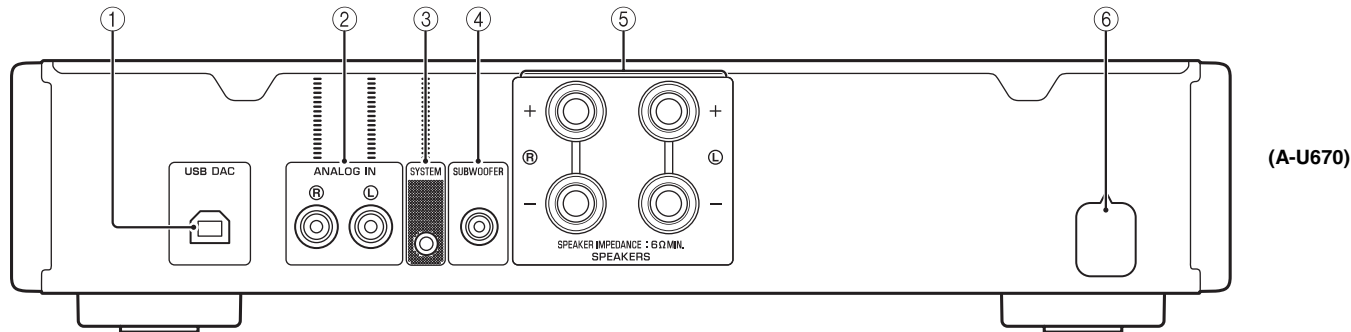

① **Toma USB DAC (Tipo B) (A-U670 solo)**

Se utiliza para conectar un PC (☞ página 5).

② **Tomas ANALOG IN**

Se utiliza para conectar un reproductor de CD en red (☞ página 5).

③ **Toma SYSTEM**

Se utiliza para conectar un reproductor de CD en red (☞ página 5).

④ **Toma SUBWOOFER**

Se utiliza para conectar un subwoofer con amplificador incorporado (☞ página 5).

⑤ **Terminales SPEAKERS**

Se utiliza para conectar altavoces (☞ página 5).

⑥ **Cable de alimentación**

# CONEXIONES

Asegúrese de conectar L (izquierda) a L y R (derecha) a R, “+” a “+” y “-” a “-”. Si las conexiones son incorrectas, es posible que no obtenga sonido en los altavoces. Si la polaridad de las conexiones de los altavoces es incorrecta, el sonido no será natural y podría notar ausencia de graves. Consulte también el manual de instrucciones de cada componente. Asegúrese de utilizar cables tipo RCA, el cable de conexión al sistema incluido o un cable USB disponible en tiendas (A-U670 solo) para conectar los componentes de audio.

## PRECAUCIÓN

No conecte esta unidad ni otros componentes a la toma principal de alimentación hasta que no haya finalizado las conexiones entre todos los componentes.

### Conexión de un reproductor de CD en red

Tal y como se muestra en la imagen, conecte las tomas ANALOG OUT del reproductor de CD en red (CD-NT670) a las tomas ANALOG IN de la unidad mediante el cable estéreo RCA incluido con el reproductor de CD en red y conecte las tomas SYSTEM de ambos equipos mediante el cable de conexión del sistema incluido.

Cuando las tomas SYSTEM de la unidad y el reproductor de CD en red estén conectados entre sí, puede utilizar el mando a distancia del reproductor de CD para manejar la unidad (véase página 10).

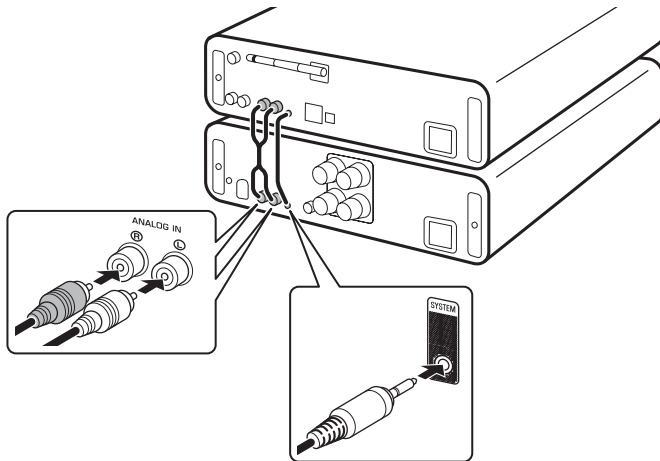

### Conexión de altavoces

Conecte los terminales SPEAKERS de la unidad y los terminales de los altavoces, tal y como se muestra en la imagen.

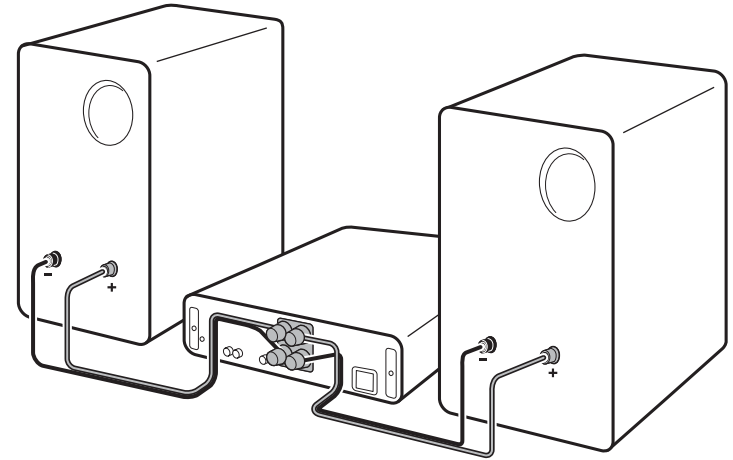

### Conexión de los cables del altavoz

- ① Retire aproximadamente 10 mm de aislante en cada extremo de cada cable del altavoz.
- ② Retuerza juntos los cables pelados con firmeza.
- ③ Afloje el interruptor.
- ④ Introduzca un cable pelado en el orificio situado en el lateral de cada terminal.
- ⑤ Apriete el interruptor para fijar el cable.

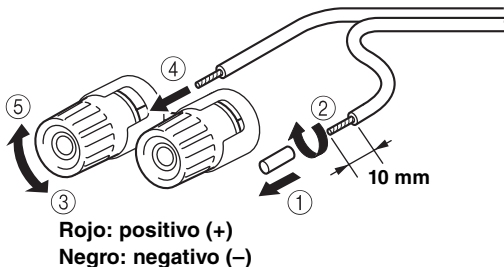

### PRECAUCIÓN

- Utilice altavoces con impedancia de 6 Ω o mayor.
- No deje que los cables pelados de los altavoces se toquen entre sí ni toquen pieza metálica alguna de esta unidad. Podría averiar la unidad y/o los altavoces.

### Mediante una clavija banana (solo los modelos de Norteamérica, China, Taiwán y Australia)

- ① Apriete el interruptor.
- ② Inserte la clavija banana en el extremo del terminal correspondiente.

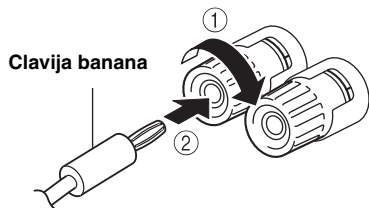

### Conexión de un subwoofer

Para utilizar un subwoofer, conecte la toma del subwoofer a la toma SUBWOOFER de la unidad como se muestra en la imagen.

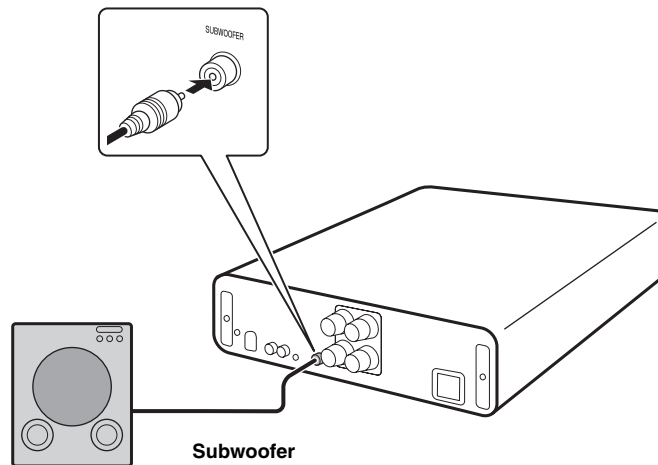

### Conexión de la fuente de alimentación

Tras completar todas las conexiones, enchufe el cable de alimentación a la toma AC.

# REPRODUCCIÓN

## Reproducción de una fuente

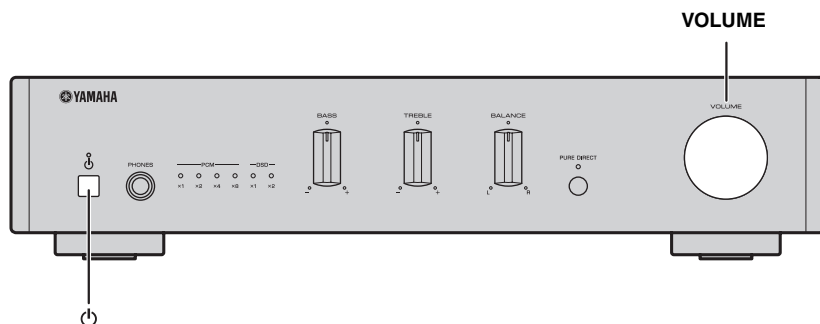

### 1 Pulse el interruptor (alimentación) del panel frontal para encender la unidad.

También puede encender la unidad pulsando el botón  (alimentación) del mando a distancia del reproductor de CD en red conectado si las tomas SYSTEM del reproductor de CD en red y de la unidad están conectadas entre sí.

La unidad se enciende cuando se interconecta con el reproductor de CD en red (ver página 10).

### 2 Seleccione la fuente de entrada en el reproductor de CD en red y reproduzca la fuente.

### 3 Gire el control VOLUME en el panel frontal para ajustar el volumen.



También puede ajustar el volumen pulsando los botones VOLUME +/- del mando a distancia del reproductor de CD en red conectado si las tomas SYSTEM del reproductor de CD en red y de la unidad están conectadas entre sí.

### 4 Al terminar la escucha, pulse el interruptor (alimentación) en el panel frontal para activar el modo de espera.

#### Función standby automático

- La función standby automático se activará (según los ajustes predeterminados) de la siguiente manera.
  - La unidad se apaga automáticamente tras 8 horas sin haber realizado ninguna operación.

#### Activación/desactivación de la función standby automático

- 1 Mientras mantiene pulsado  (alimentación) en la unidad, conecte el cable de corriente a la toma de AC.
  - 2 Mantenga pulsado  (alimentación).
- La función standby automático cambia y el indicador de alimentación parpadea de la siguiente manera:
    - Función standby automático activada: parpadea dos veces
    - Función standby automático desactivada: parpadea una vez

#### Notas

Si las tomas SYSTEM del reproductor de CD en red y la unidad están conectadas entre sí y se enciende el reproductor de CD en red, la unidad funciona interconectada con la función de espera automática del reproductor de CD en red.

# REPRODUCCIÓN DE MÚSICA GUARDADA EN UN PC (FUNCIÓN USB DAC) (A-U670 SOLO)

Cuando se conecta un PC a la toma USB DAC de la unidad, la unidad funciona como USB DAC y puede reproducir canciones guardadas en el PC.

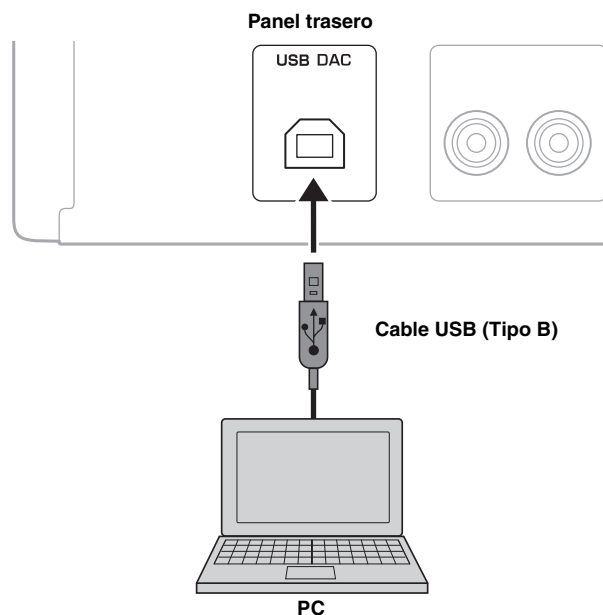

## ■ Sistemas operativos compatibles

La conexión USB está disponible para PC con los siguientes sistemas operativos:

**Para Windows:** Windows 7 (32/64 bits) /Windows 8 (32/64 bits) /Windows 8.1 (32/64 bits)

**Para Mac:** OS X 10.6.4 o posterior

### Notas

- No se garantiza el correcto funcionamiento con otros sistemas operativos.
- Algunas operaciones pueden no estar disponibles incluso con los sistemas operativos anteriores, en función de la configuración o el entorno del PC.

## ■ Instalación del controlador específico

Antes de conectar un PC a esta unidad, instale el controlador específico en el PC. El controlador específico está disponible solo para Windows. Para Mac, se puede usar el controlador estándar de Mac OS.

- 1 Acceda a la siguiente URL para descargar el controlador específico “Yamaha HiFi USB Driver” y descomprimir y ejecutar el archivo.**

Sitio web para descargar el controlador específico  
URL: <http://download.yamaha.com/>

- 2 Instale el controlador “Yamaha HiFi USB Driver” que ha descargado en su PC.**

Para obtener más detalles, consulte la Guía de instalación incluida con el controlador descargado.

- 3 Cuando la instalación haya finalizado, cierre todas las aplicaciones que se estén ejecutando.**

### Notas

- Es posible que algunas operaciones no se ejecuten correctamente si se conecta el PC a esta unidad antes de instalar el controlador.
- El controlador “Yamaha HiFi USB Driver” está sujeto a cambios sin previo aviso. Para obtener más detalles y conocer las últimas novedades, consulte la página de descarga del controlador.

## ■ Reproducción de archivos de música guardados en un PC

Compruebe si las tomas SYSTEM del reproductor de CD en red y de la unidad están conectadas entre sí. Si no está conectado, no es posible realizar la operación con el reproductor de CD en red y su mando a distancia.

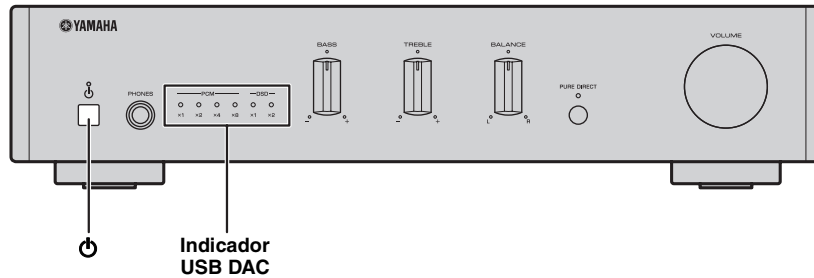

**1 Conecte el PC a la unidad con un cable USB.**

**2 Encienda el PC.**

**3 Pulse el interruptor  $\phi$  (alimentación) del panel frontal para encender la unidad.** También puede encender la unidad pulsando el botón  $\phi$  (alimentación) del mando a distancia del reproductor de CD en red conectado. La unidad se enciende cuando se interconecta con el reproductor de CD en red (página 10).

**4 Pulse el botón USB del mando a distancia del reproductor de CD en red conectado (o gire el control INPUT del reproductor de CD en red conectado) para seleccionar [USB DAC].**

**5 Establezca “Yamaha A-U670/A-U671” como destino de la salida de audio del PC.**

### Con Windows OS:

Panel de control -> Hardware y sonido -> Sonido -> Pestaña [Playback]

### Con Mac OS:

Preferencias del Sistema -> Sonido -> Pestaña [Output]

En función del sistema operativo, los ajustes pueden variar. Para obtener más información, consulte con el fabricante de su PC.

**6 Utilice el PC para iniciar la reproducción de los archivos de música.**

Cuando la unidad reciba la señal de entrada de música del PC, el indicador USB DAC del panel frontal se iluminará en función de la frecuencia de muestreo de la canción reproducida. Las frecuencias de muestreo disponibles en la unidad son las siguientes:

	Indicador	Frecuencia
PCM	x 1	44,1/48 kHz
	x 2	88,2/96 kHz
	x 4	176,4/192 kHz
	x 8	352,8/384 kHz
DSD	x 1	2,8224 MHz
	x 2	5,6448 MHz

### ■ Ajuste del volumen del sonido

Para obtener un sonido de calidad superior, ajuste el volumen de sonido del PC al máximo y aumente gradualmente el volumen en esta unidad desde el mínimo hasta el nivel que desee.

### Notas

- No desconecte el cable USB, apague la unidad ni cambie la entrada durante la reproducción en un PC conectado a través del cable USB. De lo contrario, podría producirse un error.
- Para silenciar los sonidos de las operaciones del PC durante la reproducción de música, modifique los ajustes del PC.
- Si no es posible reproducir correctamente los archivos de música, reinicie el ordenador y lleve a cabo el procedimiento de nuevo.
- Los archivos de música guardados en un PC no pueden controlarse desde esta unidad. Debe controlarlos desde el PC.
- Cuando la unidad no esté conectada a un reproductor de CD en red o cuando un reproductor de CD esté apagado, aunque las tomas SYSTEM de la unidad y del reproductor de CD en red estén conectadas, la entrada fuente se cambia automáticamente a USB cuando la unidad detecta el PC al que está conectada. Cuando la unidad no reconoce la conexión, la fuente de entrada cambia automáticamente a ANALOG IN.

## AJUSTE DEL SONIDO DESEADO (A-U670 SOLO)

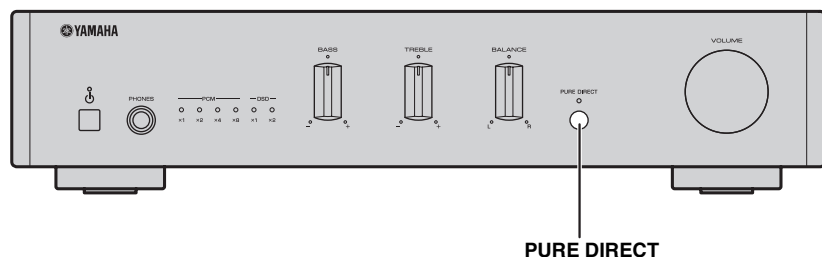

### ■ Reproducción de un sonido puro y de alta fidelidad (PURE DIRECT)

Si la función PURE DIRECT está activada, se omiten los circuitos BASS, TREBLE y BALANCE para reducir el ruido. Por tanto, puede reproducir la música con un sonido directo y de alta calidad en todas las fuentes de entrada.

Pulse el botón PURE DIRECT del panel frontal para activar o desactivar la función PURE DIRECT.

El indicador PURE DIRECT se ilumina al activar esta función.

#### Notas

Los controles BASS, TREBLE y BALANCE no funcionan mientras la función PURE DIRECT está activada.

## INTERCONEXIÓN CON UN REPRODUCTOR DE CD EN RED

Se puede realizar esta operación con el mando a distancia del reproductor de CD en red (CD-NT670).

Compruebe que las tomas SYSTEM del reproductor de CD en red y de la unidad están conectadas entre sí.

### *Control de la alimentación con el mando a distancia*

Al pulsar el interruptor  (alimentación) en el mando a distancia, la unidad se encenderá o se activará el modo de espera al interconectarla con el reproductor de CD en red.



Aunque se presione el interruptor  (alimentación), la interconexión no funciona. La unidad y el reproductor de CD en red se encienden o entran en modo de espera de forma independiente.

Con la unidad o el reproductor de CD en red encendidos, si pulsa el interruptor  (alimentación) en el mando a distancia, la unidad se encenderá o entrará en el modo de espera, según del estado del reproductor de CD en red.

### *Control del volumen del sonido con el mando a distancia*

Puede ajustar el volumen del sonido pulsando los botones VOLUME +/- del mando a distancia.

### *Uso del modo silenciar con el mando a distancia*

Puede activar o desactivar el modo silenciar pulsando el interruptor MUTE en el mando a distancia.

### *Selección de entrada (A-U670 solo)*

Puede seleccionar USB como fuente de entrada de la unidad pulsando el botón USB del mando a distancia (o girando el control INPUT del reproductor de CD en red conectado).



# SOLUCIÓN DE PROBLEMAS

Consulte el siguiente cuadro cuando el aparato no funcione bien. Si el problema no aparece en la siguiente lista o las instrucciones no le ayudan, apague la unidad, desconecte el cable de alimentación y consulte con un centro de servicio o con un distribuidor autorizado por Yamaha.

Problema	Causa	Remedio	Consulte la página
<b>La unidad no se enciende.</b>	El cable de alimentación no está conectado o el conector no se ha insertado completamente.	Conecte el cable de alimentación firmemente.	6
	Los circuitos de protección se han activado al detectar un cortocircuito, etc.	Compruebe que los cables del altavoz no se tocan y vuelva a encender la unidad.	6
	Hay un problema de circuitería interna en la unidad.	Desconecte el cable de alimentación y póngase en contacto con el distribuidor autorizado de Yamaha o centro de servicio técnico más cercano.	-
	Se ha conectado un altavoz con una impedancia baja.	Utilice altavoz/es con la impedancia de altavoz correcta (6 Ω o mayor).	6
<b>La unidad se apaga repentinamente y el indicador de alimentación se apaga.</b>	Los cables de los altavoces se tocan entre sí o se cortocircuitan en el panel trasero.	Conecte correctamente los cables de los altavoces y vuelva a encender la unidad. Confirme que la salida de sonido es normal en los altavoces tras encender la unidad.	6
	El altavoz no funciona correctamente.	Cambie el conjunto de altavoces y vuelva a encender la unidad. Confirme que la salida de sonido es normal en los altavoces tras encender la unidad.	-
	Esta unidad ha sido expuesta a una descarga eléctrica externa intensa (rayo o electricidad estática intensa).	Apague la unidad, desconecte el cable de alimentación, vuelva a conectarlo transcurridos 30 segundos y utilice la unidad con normalidad.	-
	Hay un problema de circuitería interna en la unidad.	Desconecte el cable de alimentación y póngase en contacto con el distribuidor autorizado de Yamaha o centro de servicio técnico más cercano.	-
<b>No hay sonido.</b>	Los auriculares están conectados. (Cuando los auriculares estén conectados, los altavoces y los subwoofers no emitirán ningún sonido.)	Desconecte los auriculares cuando use los altavoces y los subwoofers.	-
	Conexión incorrecta de los cables.	Conecte correctamente el cable estéreo de las unidades de audio y los cables de los altavoces. Si el problema persiste, los cables podrán estar defectuosos.	5
	La reproducción se ha detenido en el componente conectado.	Encienda el componente e inicie la reproducción.	7
	(Solo A-U670) El controlador no está instalado en el PC conectado a la unidad mediante USB.	Antes de conectar un PC a esta unidad, instale el controlador en el PC.	8
	El volumen de la unidad está ajustado al mínimo.	Suba el volumen con el control VOLUME para poder escuchar el sonido.	-
<b>La unidad no puede apagarse.</b>	El microprocesador interno está inmovilizado debido a una descarga eléctrica (rayo, electricidad estática excesiva, etc.) o a un descenso de la potencia de la alimentación.	Pulse el interruptor de alimentación en el panel frontal de la unidad durante 10 segundos al menos para reiniciar la unidad (si el problema persiste, desenchufe el cable de alimentación y vuelva a enchufarlo después de unos 30 segundos).	-

<b>Problema</b>	<b>Causa</b>	<b>Remedio</b>	<b>Consulte la página</b>
<b>Solo se escucha el altavoz de un lado.</b>	Conexión incorrecta de los cables.	Conecte los cables correctamente. Si el problema persiste, los cables podrán estar defectuosos.	5
	Ajuste incorrecto del control BALANCE.	Ajuste el control BALANCE en la posición adecuada.	3
<b>No hay graves ni sensación ambiental.</b>	(Cuando un subwoofer está conectado.) Conexión incorrecta del subwoofer.	Conecte los cables correctamente. Si el problema persiste, es posible que los ajustes del subwoofer sean incorrectos.	6
	Los cables + y – están conectados al revés en el amplificador o en los altavoces.	Conecte los cables de los altavoces a la fase + y – correcta.	6
	Ajuste incorrecto del control BASS.	Ajuste el control BASS en la posición adecuada.	3
<b>Se oye un sonido de “zumbido”.</b>	Conexión incorrecta de los cables.	Conecte las tomas de audio con firmeza. Si el problema persiste, los cables podrán estar defectuosos.	5
<b>El nivel de sonido es bajo.</b>	El volumen de la unidad está a un nivel bajo.	Suba el volumen con el control VOLUME para poder oír el sonido.	7
	(Solo A-U670) El volumen del PC conectado a la unidad mediante el USB está a un nivel bajo.	Suba el volumen del PC.	-
<b>(Solo A-U670) Los controles BASS, TREBLE y BALANCE no funcionan.</b>	Active la función PURE DIRECT.	Desactive la función PURE DIRECT.	10
<b>(Solo A-U670) El PC conectado no reconoce esta unidad.</b>	El sistema operativo del PC no es compatible.	Use un PC cuyo sistema operativo garantice el correcto funcionamiento.	8
	Conexión de cable USB incorrecta.	Conecte el cable USB correctamente.	8
	La salida del PC o de la aplicación está silenciada.	Cancele el modo silenciar del PC o de la aplicación.	-
<b>(Solo A-U670) Ruido en la reproducción.</b>	Se está ejecutando otra aplicación en el PC mientras se reproduce un archivo de música. (Si se está ejecutando otra aplicación mientras se reproduce un archivo de música, es posible que el sonido se pierda temporalmente o que se genere ruido.)	No ejecute otras aplicaciones durante la reproducción.	-
<b>(Solo A-U670) El sonido se interrumpe.</b>	Se está ejecutando otra aplicación en el PC mientras se reproduce un archivo de música. (Si se está ejecutando otra aplicación mientras se reproduce un archivo de música, es posible que el sonido se pierda temporalmente o que se genere ruido.)	No ejecute otras aplicaciones durante la reproducción.	-
<b>(Solo A-U670) No es posible reproducir archivos de música.</b>	Los datos de música no se reproducen correctamente porque la unidad está conectada al PC o se ha cambiado la entrada de esta unidad a USB mientras se está ejecutando la aplicación de música en el PC.	Conecte esta unidad al PC y ajuste primero la entrada de la unidad en USB. A continuación, inicie la aplicación de música y empiece a reproducir.	8
	El controlador específico “Yamaha HiFi USB Driver” no se ha instalado correctamente.	Instale de nuevo el “Yamaha HiFi USB Driver” siguiendo el procedimiento correcto.	8
	El destino de salida de audio del ordenador no está ajustado para “Yamaha A-U670/A-U671”.	Ajuste el destino de salida de audio del ordenador para “Yamaha A-U670/A-U671”.	9

# ESPECIFICACIONES

## SECCIÓN DE AUDIO

### ■ ANALOG IN

- Toma de entrada..... Toma RCA

### ■ USB DAC (A-U670 solo)

- Toma de entrada..... USB (Tipo B), compatible con USB2.0
- Frecuencias de muestreo compatibles  
..... 384/352,8/192/176,4/96/88,2/48/44,1 kHz
- Longitud de palabras PCM ..... 32/24/16 bits
- DSD ..... 2,8224/5,6448 MHz

### ■ SPEAKERS

- Potencia de salida máxima (6  $\Omega$ , 1 kHz, 10% THD)  
[A-670] ..... 65 W + 65 W  
[A-U670]..... 70 W + 70 W
- Respuesta de frecuencia (de 10 Hz a 40 kHz) ..... 0 $\pm$ 3 dB
- Distorsión armónica total (30 W/6  $\Omega$ , 1 kHz) ..... 0,05% o menor

### ■ PHONES

- Nivel de salida/Impedancia de salida  
(Entrada 1 kHz, 230 mV, 32  $\Omega$  terminada)  
..... 500 mV/24  $\Omega$

### ■ SUBWOOFER

- Nivel de salida/Impedancia de salida (Entrada 1 kHz, 230 mV)  
..... 2,0 V/1 k $\Omega$

## GENERALIDADES

- Alimentación  
[Modelos de Estados Unidos, Canadá y Taiwán]  
..... AC de 100 a 120 V, 50/60 Hz  
[Modelo de Asia] ..... AC de 220 a 240 V, 50/60 Hz
- Consumo eléctrico  
[A-670] ..... 28 W  
[A-U670] ..... 30 W
- Consumo eléctrico en espera  
(con conexión al sistema/sin conexión al sistema) ..... 0,5 W
- Dimensiones (An  $\times$  Al  $\times$  Prof) ..... 314  $\times$  70  $\times$  342 mm
- Peso ..... 3,3 kg

Las especificaciones están sujetas a cambios sin previo aviso.

