



RABL

A-S201

Integrated Amplifier

OWNER'S MANUAL
MANUAL DE INSTRUCCIONES

CAUTION: READ THIS BEFORE OPERATING YOUR UNIT.

- 1 To assure the finest performance, please read this manual carefully. Keep it in a safe place for future reference.
- 2 Install this sound system in a well ventilated, cool, dry, clean place - away from direct sunlight, heat sources, vibration, dust, moisture, and/or cold. For proper ventilation, allow the following minimum clearances around this unit.
Top: 30 cm, Rear: 20 cm, Sides: 20 cm
- 3 Locate this unit away from other electrical appliances, motors, or transformers to avoid humming sounds.
- 4 Do not expose this unit to sudden temperature changes from cold to hot, and do not locate this unit in an environment with high humidity (i.e. a room with a humidifier) to prevent condensation inside this unit, which may cause an electrical shock, fire, damage to this unit, and/or personal injury.
- 5 Avoid installing this unit where foreign object may fall onto this unit and/or this unit may be exposed to liquid dripping or splashing. On the top of this unit, do not place:
 - Other components, as they may cause damage and/or discoloration on the surface of this unit.
 - Burning objects (i.e. candles), as they may cause fire, damage to this unit, and/or personal injury.
 - Containers with liquid in them, as they may fall and liquid may cause electrical shock to the user and/or damage to this unit.
- 6 Do not cover this unit with a newspaper, tablecloth, curtain, etc. in order not to obstruct heat radiation. If the temperature inside this unit rises, it may cause fire, damage to this unit, and/or personal injury.
- 7 Do not plug in this unit to an AC wall outlet until all connections are complete.
- 8 Do not operate this unit upside-down. It may overheat, possibly causing damage.
- 9 Do not use force on switches, knobs and/or cords.
- 10 When disconnecting the power cable from the AC wall outlet, grasp the plug; do not pull the cable.
- 11 Do not clean this unit with chemical solvents; this might damage the finish. Use a clean, dry cloth.
- 12 Only voltage specified on this unit must be used. Using this unit with a higher voltage than specified is dangerous and may cause fire, damage to this unit, and/or personal injury. Yamaha will not be held responsible for any damage resulting from use of this unit with a voltage other than specified.
- 13 **VOLTAGE SELECTOR**
The VOLTAGE SELECTOR on the rear panel of this unit must be set for your local main voltage BEFORE plugging into the AC wall outlet. Voltages are:
..... AC 110-120/220-240 V, 50/60 Hz
- 14 To prevent damage by lightning, keep the power cable and outdoor antennas disconnected from an AC wall outlet or this unit during a lightning storm.
- 15 Do not attempt to modify or fix this unit. Contact qualified Yamaha service personnel when any service is needed. The cabinet should never be opened for any reasons.
- 16 When not planning to use this unit for long periods of time (i.e. vacation), disconnect the AC power plug from the AC wall outlet.
- 17 Be sure to read the “TROUBLESHOOTING” section on common operating errors before concluding that this unit is faulty.

- 18 Before moving this unit, press ϕ (power) to set this unit to standby mode, and then disconnect the AC power plug from the AC wall outlet.
- 19 Condensation will form when the surrounding temperature changes suddenly. Disconnect the power cable from the outlet, then leave this unit alone.
- 20 When using this unit for a long time, this unit may become warm. Turn the power off, then leave this unit alone for cooling.
- 21 Install this unit near the AC wall outlet and where the AC power plug can be reached easily.
- 22 The batteries shall not be exposed to excessive heat such as sunshine, fire or the like.
- 23 Excessive sound pressure from earphones and headphones can cause hearing loss.

This unit is not disconnected from the AC power source as long as it is connected to the AC wall outlet, even if this unit itself is turned off by ϕ . This state is called the standby mode. In this state, this unit is designed to consume a very small quantity of power.

WARNING

TO REDUCE THE RISK OF FIRE OR ELECTRIC SHOCK, DO NOT EXPOSE THIS UNIT TO RAIN OR MOISTURE.



This label is required to be attached to a product of which the temperature of the top cover may be hot during operation.

■ For U.K. customers

If the socket outlets in the home are not suitable for the plug supplied with this appliance, it should be cut off and an appropriate 3 pin plug fitted. For details, refer to the instructions described below.

Note

The plug severed from the mains lead must be destroyed, as a plug with bared flexible cord is hazardous if engaged in a live socket outlet.

■ Special Instructions for U.K. Model

IMPORTANT

THE WIRES IN MAINS LEAD ARE COLOURED IN ACCORDANCE WITH THE FOLLOWING CODE:

Blue: NEUTRAL

Brown: LIVE

As the colours of the wires in the mains lead of this apparatus may not correspond with the coloured markings identifying the terminals in your plug, proceed as follows:

The wire which is coloured BLUE must be connected to the terminal which is marked with the letter N or coloured BLACK.

The wire which is coloured BROWN must be connected to the terminal which is marked with the letter L or coloured RED.

Make sure that neither core is connected to the earth terminal of the three pin plug.

CONTENTS

INTRODUCTION

USEFUL FEATURES	1
SUPPLIED ACCESSORIES	1
CONTROLS AND FUNCTIONS	2
Front panel	2
Rear panel	4
Remote control	5
Using the remote control	7

PREPARATION

CONNECTIONS	8
Connecting speakers and source components	8
Connecting power cable	9

BASIC OPERATION

PLAYBACK	10
Playing a source	10
Enjoying pure, high fidelity sound (Pure Direct)	11
Using the sleep timer	11

ADVANCED OPERATION

SETTING THE OPTION MENU FOR EACH INPUT SOURCE	12
Option menu items	12

ADDITIONAL INFORMATION

TROUBLESHOOTING	13
SPECIFICATIONS	15

■ About this manual

-  indicates a tip for your operation.
- The instructions in this manual describe the operation of this unit with the supplied remote control. You can also use the buttons or knobs on the front panel if they have the same or similar names as those on the remote control.

USEFUL FEATURES

This unit allows you to:

- ◆ Enjoy pure, high fidelity sound by using the Pure Direct function (see page 11)
- ◆ Use the remote control of this unit to operate a Yamaha tuner and/or CD player (see page 6)
- ◆ Save power by using the AUTO POWER STANDBY function (see page 12)

SUPPLIED ACCESSORIES

Please check that you received all of the following parts.

Remote control



Batteries (x2)
(AA, R6, UM-3)

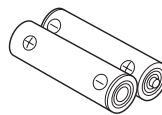

INTRODUCTION

CONTROLS AND FUNCTIONS

Front panel

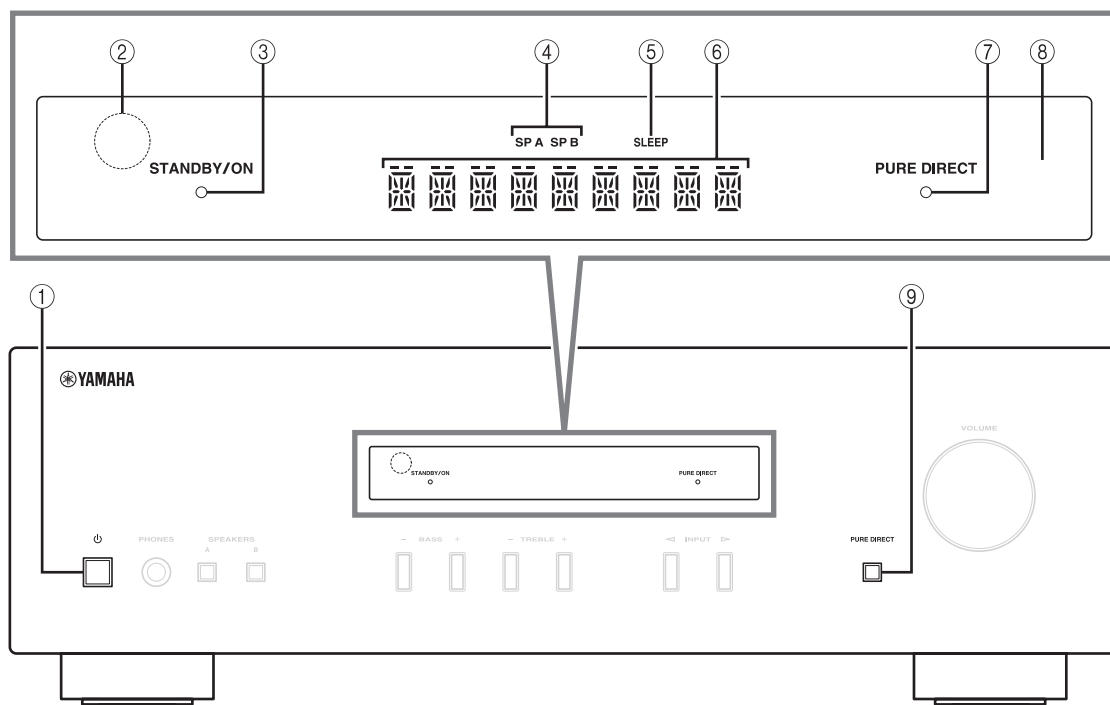

① **⏻ (power)**

Turns this unit on, or sets it to standby mode.

Note

This unit consumes a small amount of power even when in standby mode.

② **Remote control sensor**

Receives infrared signals from the remote control.

③ **STANDBY/ON indicator**

Indicator	Status
Brightly lit	The power of this unit is “on”.
Dimly lit	This unit is in “standby” mode.
Off	The power of this unit is “off”. To turn off this unit, disconnect the power cable from an AC wall outlet.

④ **SP (SPEAKERS) A/B indicators**

Light up according to the set of speakers selected.

Both indicators light up when both sets of speakers are selected.

⑤ **SLEEP indicator**

Lights up when the sleep timer is turned on (see page 11).

⑥ **Multi-information display**

Shows information when adjusting or changing settings.

⑦ **PURE DIRECT indicator**

Lights up when the Pure Direct function is on.

⑧ **Front panel display**

Shows information about the operational status of this unit.

⑨ **PURE DIRECT button**

Reproduces any input source in the purest sound possible. (see page 11).

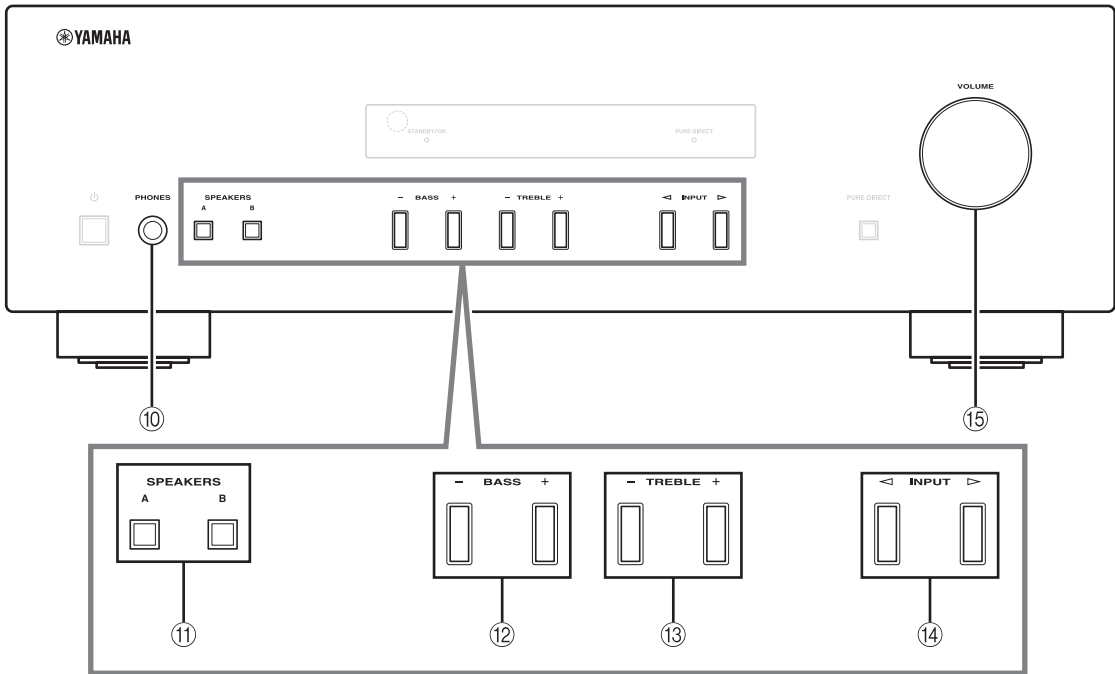

⑩ **PHONES jack**

Outputs audio to your headphones for private listening.

Note

Press SPEAKERS A/B so that the SP A/B indicators (see page 2) turn off before you connect your headphones to the PHONES jack.

⑪ **SPEAKERS A/B**

Turns on or off the speaker set connected to the SPEAKERS A and/or SPEAKERS B terminals on the rear panel each time the corresponding button is pressed (see page 10).

⑫ **BASS -/+**

Increases or decreases the low frequency response. Control range: -10 dB to +10 dB

⑬ **TREBLE -/+**

Increases or decreases the high frequency response. Control range: -10 dB to +10 dB

⑭ **INPUT </>**

Selects the input source you want to listen to.

⑮ **VOLUME control**

Increases or decreases the sound output level.

Rear panel

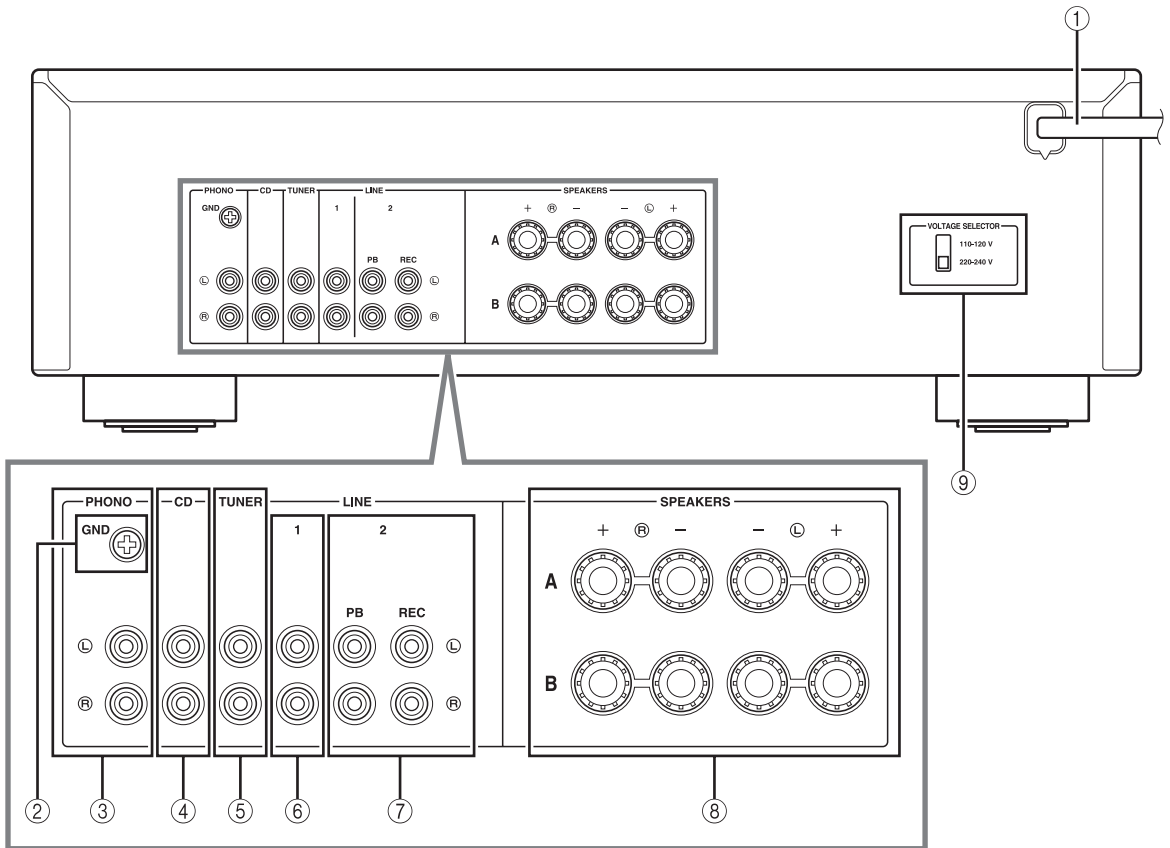

① **Power cable**

For connecting this unit to an AC wall outlet (see page 9).

② **GND terminal**

Used to connect a turntable (see page 8).

③ **PHONO jacks**

Used to connect a turntable (see page 8).

④ **CD jacks**

Used to connect a CD player (see page 8).

⑤ **TUNER jacks**

Used to connect a tuner (see page 8).

⑥ **LINE 1 jacks**

Used to connect audio components (see page 8).

⑦ **LINE 2 jacks**

PB (Playback) jacks

Used to connect to audio output jacks of an audio component.

REC (Recording) jacks

Used to connect to audio input jacks of an audio component.

⑧ **SPEAKERS terminals**

Used to connect speakers (see page 8).

⑨ **VOLTAGE SELECTOR (Only for General model)**

Remote control

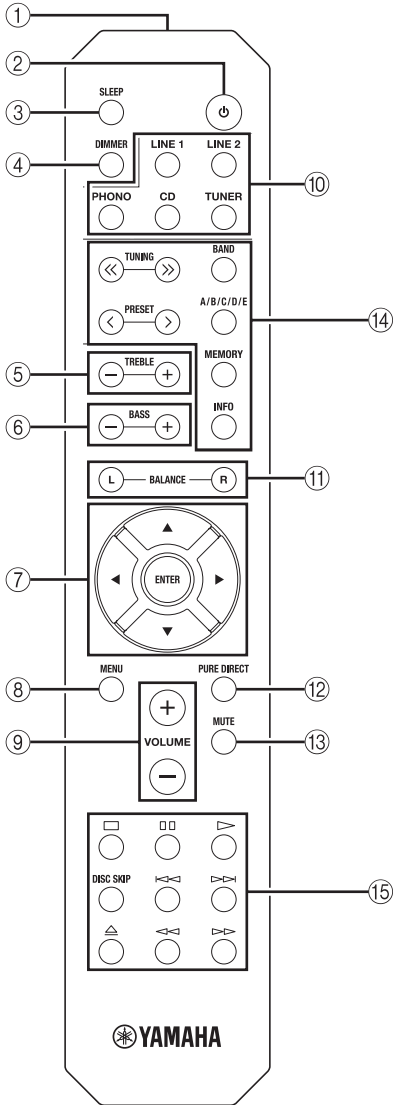

Common controls

The following parts and controls can be used no matter which input source is selected.

- ① **Infrared signal transmitter**
Sends infrared signals.
- ② **⏻ (power)**
Turns this unit on, or sets it to standby mode.
- ③ **SLEEP**
Sets the sleep timer (see page 11).
- ④ **DIMMER**
Select the brightness level of the front panel display from 3 levels by pressing this button repeatedly.
☀️
 - This setting is retained even if you turn off this unit.
 - The default setting is the brightest.
- ⑤ **TREBLE +/-**
Increases or decreases the high frequency response.
Control range: -10 dB to +10 dB
- ⑥ **BASS +/-**
Increases or decreases the low frequency response.
Control range: -10 dB to +10 dB
- ⑦ **△ / ▽ / ◀ / ▶ / ENTER**
Selects and confirms items in the Option menu (see page 12).
- ⑧ **MENU**
Turns the Option menu on and off (see page 12).
- ⑨ **VOLUME +/-**
Increases or decreases the sound output level.
- ⑩ **Input selector buttons**
Select the input source you want to listen to.
☀️
The input source names correspond to the names of the connection jacks on the rear panel.
- ⑪ **BALANCE L/R**
Adjusts the sound output balance of the left and right speakers to compensate for sound imbalances.
Control range:

L +10 ← 0 → R +10
 (+20 dB) (center) (+20 dB)

The opposite side of channel is muted. The opposite side of channel is muted.
- ⑫ **PURE DIRECT button**
Reproduces any input source in the purest sound possible (see page 11).
- ⑬ **MUTE**
Mutes the sound output. Press again to restore the sound output to the previous volume level.

Continued to the next page. →

■ **Yamaha tuner control buttons**

The following buttons can be used to control various functions of a Yamaha tuner.

⑭ **TUNING << / >>**

Selects the tuning frequency.

A/B/C/D/E, PRESET < / >

Selects a preset FM/AM station.

A/B/C/D/E: Selects the preset group from A to E.

PRESET < / >: Selects the preset number.

BAND

Selects the reception band (FM/AM).

MEMORY

Stores the current FM/AM station as a preset.

INFO

Only for Europe model:

Switches information shown on the front panel display.









Note

Even when using a Yamaha tuner, certain components and features may not be available. Refer to your component's owner's manual for more information.

■ **Yamaha CD player controls**

The following buttons can be used to control a Yamaha CD player.

⑮ **Yamaha CD player control buttons**

-  Stops playback
-  Pauses playback
-  Starts playback
- DISC SKIP**  Skips to the next disc in a CD changer
-  Skips backward
-  Skips forward
-  Ejects the disc
-  Rewinds playback
-  Fast-forwards playback

Note

Even when using a Yamaha CD player, certain components and features may not be available. Refer to your component's owner's manual for more information.

Using the remote control

■ Installing batteries

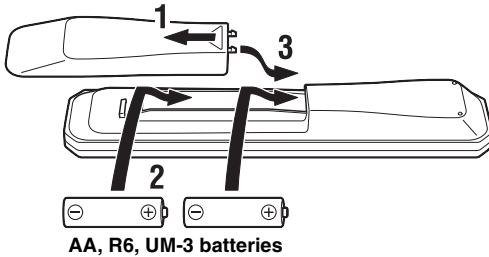

■ Operation range

Point the remote control at the remote control sensor on this unit and remain within the operating range shown below.

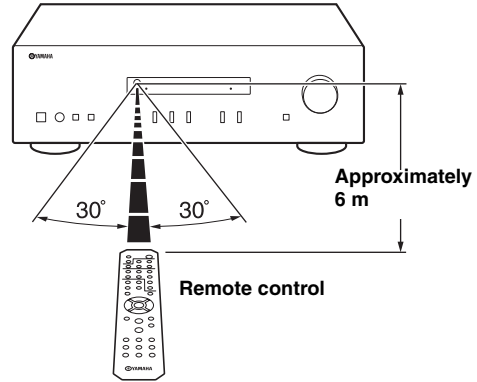

■ Notes on remote control and batteries

- The area between the remote control and this unit must be clear of large obstacles.
- Be careful not to spill water or other liquids on the remote control.
- Be careful not to drop the remote control.
- Do not leave or store the remote control in the following conditions:
 - places of high humidity, such as near a bathroom
 - places of high temperatures, such as near a heater or stove
 - places of extremely low temperatures
 - dusty places
- Change all batteries if you notice the operation range of the remote control narrows.
- If the batteries run out, immediately remove them from the remote control to prevent an explosion or acid leak.
- If you find leaking batteries, discard the batteries immediately, taking care not to touch the leaked material. If the leaked material comes into contact with your skin or gets into your eyes or mouth, rinse it away immediately and consult a doctor. Clean the battery compartment thoroughly before installing new batteries.
- Do not use old batteries together with new ones. This may shorten the life of the new batteries or cause old batteries to leak.
- Do not use different types of batteries (such as alkaline and manganese batteries) together. Batteries that look the same may have a different specification.
- Before inserting new batteries, wipe the battery compartment clean.
- Dispose of batteries according to your regional regulations.
- Keep the batteries in a location out of reach of children. Batteries can be dangerous if a child were to put in his or her mouth.
- If you plan not to use this unit for a long period of time, remove the batteries from this unit. Otherwise, the batteries will wear out, possibly resulting in a leakage of battery liquid that may damage this unit.

PREPARATION

CONNECTIONS

Connecting speakers and source components

Make sure to connect L (left) to L, R (right) to R, “+” to “+” and “-” to “-”. If the connections are faulty, no sound will be heard from the speakers, and if the polarity of the speaker connections is incorrect, the sound will be unnatural and lack bass. Refer to the owner’s manual for each of your components.

Make sure to use RCA cables to connect audio components.

CAUTION

- Do not connect this unit or other components to the main power until all connections between components are complete.
- Do not let bare speaker wires touch each other or any metal part of this unit. This could damage this unit and/or the speakers.

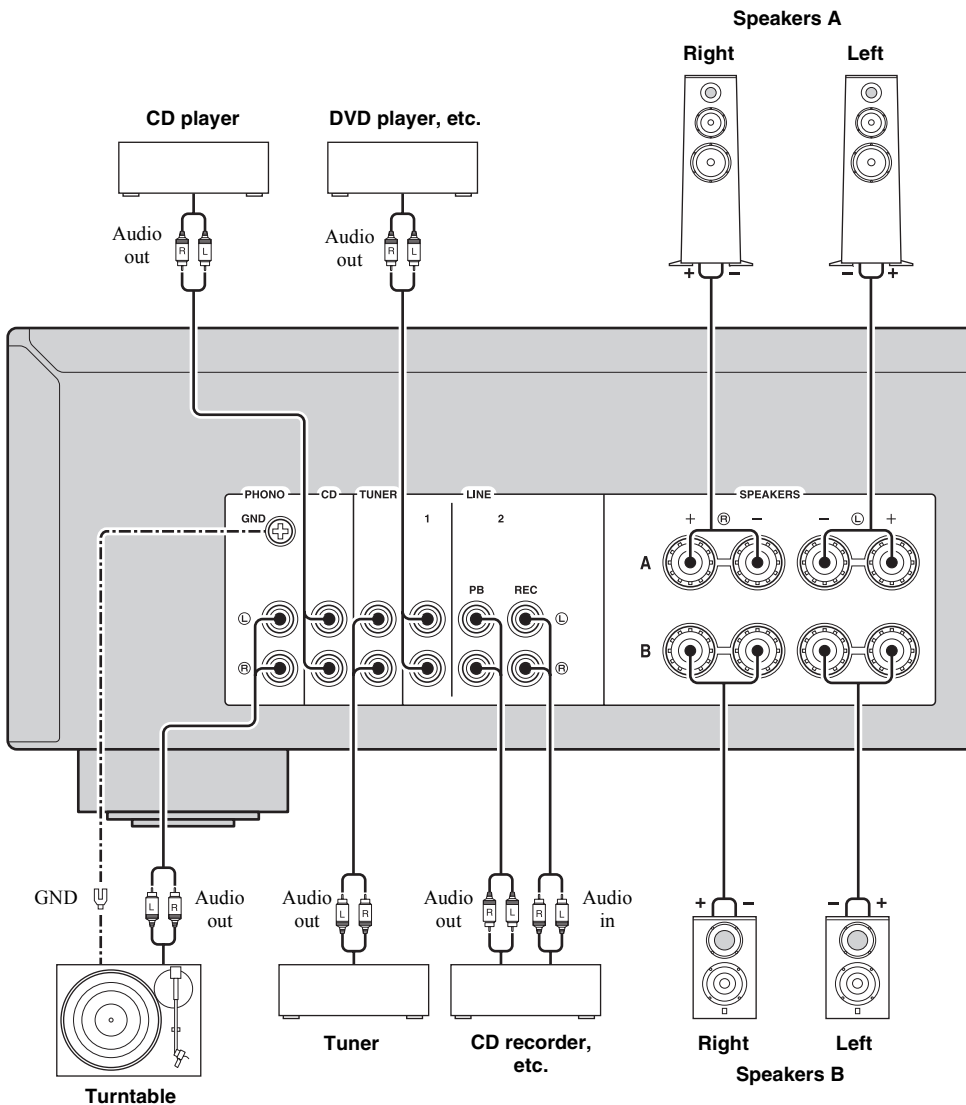

- The PHONO jacks are designed for connecting a turntable with an MM cartridge.
- Connect your turntable to the GND terminal to reduce noise in the signal. However, for some turntables, you may hear less noise without the GND connection.

REC jacks

- The REC jacks output audio signals of the currently selected input (except when LINE 2 is selected).
- Volume level, tone control, balance and Pure Direct settings do not affect the REC jacks.

Connecting speaker cables

- ① Remove approximately 10 mm of insulation from the end of each speaker cable.
- ② Twist the bare wires of the cable firmly together.
- ③ Unscrew the knob.
- ④ Insert one bare wire into the hole in the side of each terminal.
- ⑤ Tighten the knob to secure the wire.

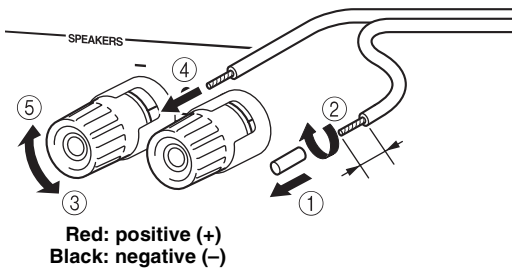

Connecting via banana plug (Except for Asia, U.K. and Europe models)

- ① Tighten the knob.
- ② Insert the banana plug into the end of the corresponding terminal.

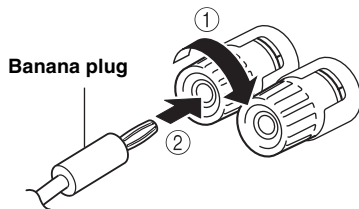

CAUTION

Speaker impedance must be set as shown below.

Speaker connection	Speaker impedance
SPEAKERS A or SPEAKERS B	8 Ω or higher
SPEAKERS A and SPEAKERS B	16 Ω or higher (except for North America model)
Bi-wiring	8 Ω or higher

Bi-wire connection

Bi-wire connection separates the woofer from the combined midrange and tweeter section.

A bi-wire compatible speaker has four binding post terminals. These two sets of terminals allow the speaker to be split into two independent sections. With these connections, the mid and high frequency drivers are connected to one set of terminals and the low frequency driver to another set of terminals.

Rear panel

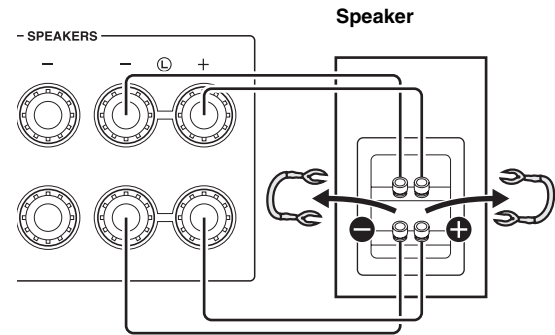

Connect the other speaker to the other set of terminals in the same way.

Note

When making bi-wire connections, remove the shorting bridges or cables on the speaker.



To use the bi-wire connections, press SPEAKERS A and SPEAKERS B on the front panel so that both SP A and B light up on the front panel display.

Connecting power cable

Plug the power cable into an AC wall outlet after all other connections are complete.

CAUTION

Only for General model:

Before connecting the power cable, make sure you set VOLTAGE SELECTOR of this unit according to your local voltage. Improper setting of VOLTAGE SELECTOR may cause fire and damage to this unit.

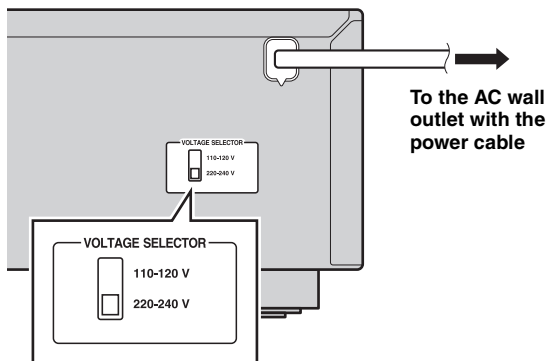

BASIC OPERATION

PLAYBACK

Playing a source

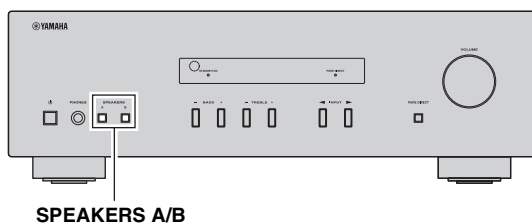
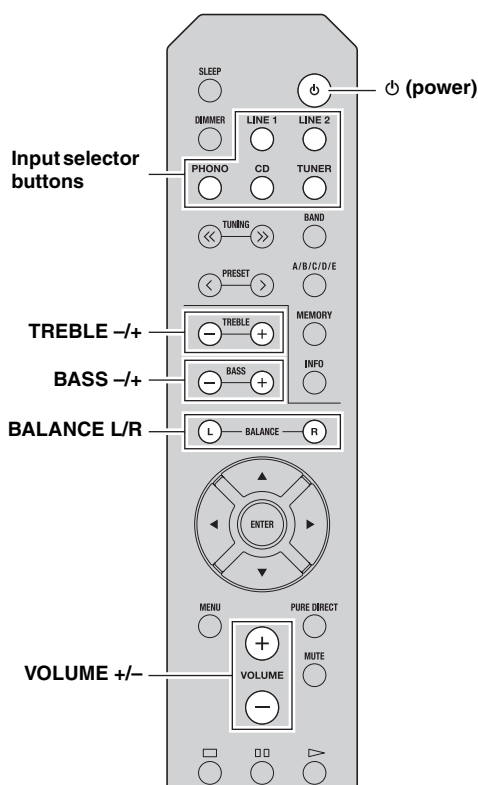

- 1 Press (power) to turn on this unit.
- 2 Press one of the Input selector buttons to select the desired input source.
- 3 Press **SPEAKERS A** and/or **SPEAKERS B** on the front panel to select desired speaker(s).

Notes

- When one set of speakers is connected using bi-wire connections, or when using two sets of speakers simultaneously (A and B), make sure SP A and SP B are displayed on the front panel display.
- When listening with headphones, turn off the speakers.

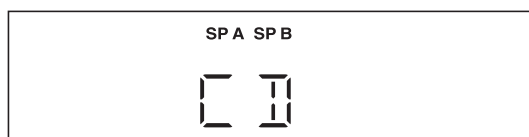

- 4 Play the source.
- 5 Press **VOLUME +/-** to adjust the sound output level.
- 6 When finished listening, press (power) to set this unit to standby mode.

Press (power) to turn this unit on again.

- You can also use the buttons or knobs on the front panel if they have the same or similar names as those on the remote control.
- For recording, see page 4.

Enjoying pure, high fidelity sound (Pure Direct)

The Pure Direct function bypasses unnecessary circuitry in this unit to reduce electrical noise when playing the selected source. This allows you to enjoy high fidelity sound quality.

The PURE DIRECT indicator lights up and the front panel display turns off after a few seconds.

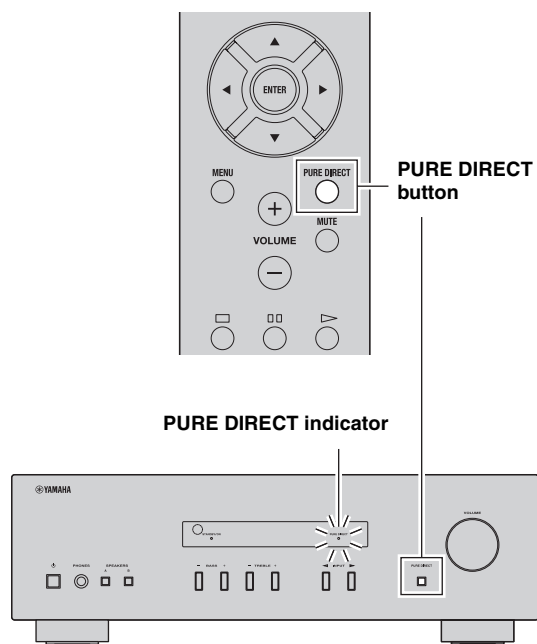

Note

The BASS, TREBLE, and BALANCE controls do not function while the PURE DIRECT feature is turned on.

Using the sleep timer

Use this feature to automatically set this unit to standby mode after a certain amount of time. The sleep timer is useful when you are going to sleep while this unit is playing or recording a source.

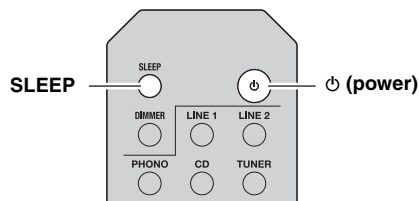

Press SLEEP repeatedly to set the amount of time before this unit is set to standby mode.

Each time you press SLEEP, the front panel display changes cyclically as shown below.

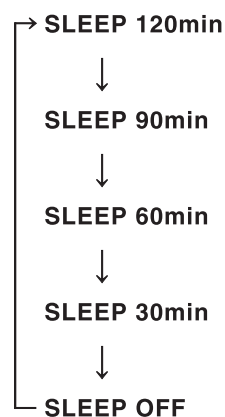

The SLEEP indicator blinks while setting the amount of time for the sleep timer.



If the sleep timer is set, the SLEEP indicator on the front panel display lights up.



To cancel the sleep timer, do one of the following:

- Select "SLEEP OFF".
- Set this unit to standby mode.

ADVANCED OPERATION

SETTING THE OPTION MENU FOR EACH INPUT SOURCE

The Option menu allows you to configure various settings for each input source and recall those settings automatically when an input source is selected.

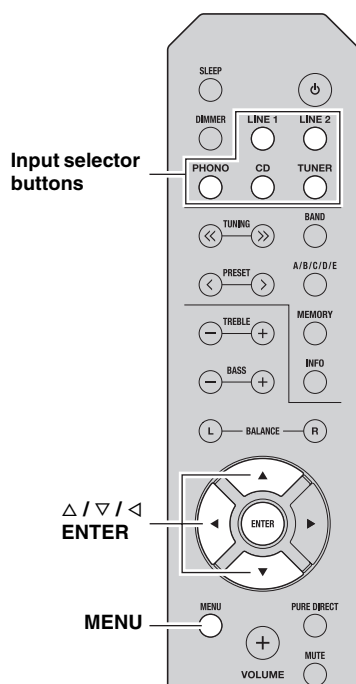

- 1 Press one of the Input selector buttons to select the desired input source.
- 2 Press MENU.
- 3 Press Δ / ∇ to select the desired menu item, and then press ENTER.
- 4 Press Δ / ∇ to change the settings.
 - For certain menu items, you must press ENTER to save the new setting.
 - To return to the screen where you can select menu items, press \triangleleft .
- 5 To exit the Option menu, press MENU.

Option menu items

Menu item	Description
MAX VOL	Sets the maximum volume level so that the volume will not be accidentally increased above a certain level. Adjustable range: 01 to 99, MAX*
INITIAL VOLUME (INIT VOL)	Sets the volume at the time this unit is turned on. When this parameter is set to "OFF", the volume level used when this unit was set to standby is applied. Adjustable range: OFF*, MUTE, 01 to 99, MAX
AUTO POWER STANDBY (AUTO STBY)	Sets this unit to standby mode automatically if no operation is performed in the specified time. Choices: OFF/2H/4H/8H*/12H



The default settings are marked with "*".

ADDITIONAL INFORMATION

TROUBLESHOOTING

Refer to the chart below if this unit does not function properly. If the problem you are experiencing is not listed below or if the instructions below do not help, set this unit to standby mode, disconnect the power cable, and then contact the nearest authorized Yamaha dealer or service center.

■ General

Problem	Cause	Remedy	See page
This unit fails to turn on.	The power cable is not connected or the plug is not completely inserted.	Connect the power cable firmly.	—
	The impedance setting of the connected speaker is too small.	Use speaker(s) with proper speaker impedance.	9
	The protection circuitry has been activated because of a short circuit, etc.	Check that the speaker wires are not touching each other and then turn the power of this unit back on.	8
	This unit has been exposed to a strong external electric shock (such as lightning or strong static electricity).	Set this unit to standby mode, disconnect the power cable, plug it back in after 30 seconds, then use it normally.	—
No sound	Incorrect input or output cable connections.	Connect the cables properly. If the problem persists, the cables may be defective.	8
	No appropriate input source has been selected.	Select an appropriate input source by pressing one of the Input selector buttons on the remote control (INPUT < / ▷ on the front panel).	10
	The SPEAKERS A/B switches are not set properly.	Turn on the corresponding SPEAKERS A or SPEAKERS B.	10
	Speaker connections are not secure.	Secure the connections.	8
	Output has been muted.	Deactivate the mute function.	5
	The MAX VOL or INITIAL VOLUME setting is set too low.	Set the setting to a higher value.	12
	The component corresponding to the selected input source is turned off or is not playing.	Turn the component on and make sure it is playing.	—
The sound suddenly goes off.	The protection circuitry has been activated because of a short circuit, etc.	Check that the speaker wires are not touching each other and then turn the power of this unit back on.	8
	This unit has become too hot.	Make sure the openings on the top panel are not blocked.	—
	The AUTO POWER STANDBY or SLEEP function has set this unit to standby mode.	Change the AUTO POWER STANDBY setting to a longer setting or OFF from the Option menu by pressing MENU.	12
Only the speaker on one side can be heard.	Incorrect cable connections.	Connect the cables properly. If the problem persists, the cables may be defective.	8
	Incorrect setting for the BALANCE L/R setting.	Set the BALANCE L/R setting to the appropriate position.	5
There is a lack of bass and no ambience.	The + and – wires are connected in reverse at the amplifier or the speakers.	Connect the speaker wires to the correct + and – phase.	8
A “humming” sound can be heard.	Incorrect cable connections.	Connect the audio plugs firmly. If the problem persists, the cables may be defective.	8
	No connection from the turntable to the GND terminal.	Make the GND connection between the turntable and this unit.	8

Problem	Cause	Remedy	See page
The volume level cannot be increased, or the sound is distorted.	The component connected to the LINE 2 PB/REC jacks of this unit is turned off.	Turn on the power of the component.	—
The sound is degraded when listening with headphones connected to a CD player connected to this unit.	This unit has been set to standby mode.	Turn on the power of this unit.	10
The BASS, TREBLE and BALANCE settings do not applied to the sound.	The PURE DIRECT function is turned on.	The PURE DIRECT function must be turned off to apply these settings to the sound.	11
The remote control does not work nor function properly.	Wrong distance or angle.	The remote control will function within a maximum range of 6 m and no more than 30 degrees off-axis from the front panel.	7
	Direct sunlight or lighting (from an inverter type of fluorescent lamp, etc.) is striking the remote control sensor of this unit.	Reposition this unit.	—
	The batteries are weak.	Replace all batteries.	7
Your tuner and/or CD player cannot be operated with the remote control.	The remote control does not support the tuner and/or CD player.	Refer to the owner's manual supplied with the tuner and/or CD palyer.	—
"OVER HEAT" appears on the front panel display.	This unit has become too hot.	Make sure the openings on the top panel are not blocked.	—
"CHECK SP" appears on the front panel display.	Speaker cables got shorted out.	Twist bare wires of speaker cables firmly, and then connect to this unit and speakers properly.	—

SPECIFICATIONS

AUDIO SECTION

- Minimum RMS output power
(8 Ω, 40 Hz to 20 kHz, 0.2% THD)
[General, Korea, Australia, U.K. and Europe models] 100 W + 100 W
[China and Asia models] 85 W + 85 W
- Dynamic power per channel (IHF) (8/6/4/2 Ω)
[General, Korea, Australia, U.K. and Europe models] 125 W/150 W/165 W/180 W
- Maximum power per channel
(4 Ω, 1 kHz, 0.7% THD)
[U.K. and Europe models] 115 W
- Input sensitivity/Input impedance (1 kHz, 100 W/8 Ω)
PHONO (MM) 10.0 mV/47 kΩ
CD, etc. 500 mV/47 kΩ
- Output level/Output impedance
CD, etc. (Input 1 kHz, 500 mV)
REC 500 mV/2.2 kΩ
CD, etc. (Input 1 kHz, 500 mV, 8 Ω)
PHONES 470 mV/470 Ω
- Frequency response
CD, etc. (20 Hz to 20 kHz) 0 ± 0.5 dB
CD, etc. (10 Hz to 100 kHz) 0 ± 3.0 dB
- RIAA equalization deviation
PHONO (MM) ± 0.5 dB
- Total harmonic distortion
PHONO (MM) to REC (20 Hz to 20 kHz, 2 V) 0.025% or less
CD, etc. to SPEAKERS
(20 Hz to 20 kHz, 50 W, 8 Ω) 0.2% or less

- Signal to noise ratio (IHF-A network)
PHONO (MM) (10 mV input shorted) 75 dB or more
CD, etc. (500 mV input shorted) 100 dB or more
- Residual noise (IHF-A network) 70 μV
- Tone control characteristics
BASS
Boost/Cut (50 Hz) ± 10 dB
TREBLE
Boost/Cut (20 kHz) ± 10 dB

GENERAL

- Power supply
[General model] AC 110-120/220-240 V, 50/60 Hz
[China model] AC 220 V, 50 Hz
[Korea model] AC 220 V, 60 Hz
[Australia model] AC 240 V, 50 Hz
[U.K. and Europe models] AC 230 V, 50 Hz
[Asia model] AC 220-240 V, 50/60 Hz
- Power consumption
[General, Korea, Australia, U.K. and Europe models] 175 W
[China and Asia models] 140 W
- Standby power consumption
[China, Korea, Australia, U.K., Europe and Asia models] 0.5 W or less
- Dimensions (W × H × D) 435 × 141 × 333 mm
- Weight 6.7 kg

* Specifications are subject to change without notice.

Information for Users on Collection and Disposal of Old Equipment and Used Batteries



These symbols on the products, packaging, and/or accompanying documents mean that used electrical and electronic products and batteries should not be mixed with general household waste.

For proper treatment, recovery and recycling of old products and used batteries, please take them to applicable collection points, in accordance with your national legislation and the Directives 2002/96/EC and 2006/66/EC.



By disposing of these products and batteries correctly, you will help to save valuable resources and prevent any potential negative effects on human health and the environment which could otherwise arise from inappropriate waste handling.



For more information about collection and recycling of old products and batteries, please contact your local municipality, your waste disposal service or the point of sale where you purchased the items.

[Information on Disposal in other Countries outside the European Union]

These symbols are only valid in the European Union. If you wish to discard these items, please contact your local authorities or dealer and ask for the correct method of disposal.



Note for the battery symbol (bottom two symbol examples):

This symbol might be used in combination with a chemical symbol. In this case it complies with the requirement set by the Directive for the chemical involved.

Pb

PRECAUCIÓN: LEA LAS INDICACIONES SIGUIENTES ANTES DE UTILIZAR ESTE APARATO.

- 1 Para asegurar el mejor rendimiento de este aparato, lea atentamente este manual. Y luego guárdelo en un lugar seguro para poder consultarlo en el futuro en caso de ser necesario.
- 2 Instale este sistema de sonido en un lugar bien ventilado, fresco, seco y limpio, y alejado de la luz solar directa, fuentes de calor, vibración, polvo, humedad y/o frío. Para garantizar una ventilación correcta deberán existir las siguientes distancias mínimas alrededor de la unidad.
Arriba: 30 cm
Atrás: 20 cm
A los lados: 20 cm
- 3 Coloque este aparato lejos de otros aparatos eléctricos, motores o transformadores, para evitar así los ruidos de zumbido.
- 4 No exponga este aparato a cambios bruscos de temperaturas, del frío al calor, ni lo coloque en lugares muy húmedos (una habitación con deshumidificador, por ejemplo), para impedir así que se forme condensación en su interior, lo que podría causar una descarga eléctrica, un incendio, daños en el aparato y/o lesiones a las personas.
- 5 Evite instalar este aparato en un lugar donde puedan caerle encima objetos extraños y/o donde quede expuesto al goteo o a la salpicadura de líquidos. Encima de este aparato no ponga:
 - Otros componentes, porque pueden causar daños y/o decoloración en la superficie de este aparato.
 - Objetos con fuego (velas, por ejemplo), porque pueden causar un incendio, daños en el aparato y/o lesiones a las personas.
 - Recipientes con líquidos, porque pueden caerse y derramar el líquido, causando descargas eléctricas al usuario y/o dañando el aparato.
- 6 No tape este aparato con un periódico, mantel, cortina, etc. para no impedir el escape del calor. Si aumenta la temperatura en el interior del aparato, esto puede causar un incendio, daños en el aparato y/o lesiones a las personas.
- 7 No enchufe este aparato a una toma de corriente hasta después de haber terminado todas las conexiones.
- 8 No ponga el aparato al revés. Podría recalentarse y posiblemente causar daños.
- 9 No utilice una fuerza excesiva con los conmutadores, los controles y/o los cables.
- 10 Cuando desconecte el cable de alimentación de la toma de corriente, sujete la clavija y tire de ella; no tire del propio cable.
- 11 No limpie este aparato con disolventes químicos porque podría estropear el acabado. Utilice un paño limpio y seco para limpiar el aparato.
- 12 Utilice solamente la tensión especificada en este aparato. Utilizar el aparato con una tensión superior a la especificada resulta peligroso y puede producir un incendio, daños en el aparato y/o lesiones a las personas. Yamaha no se hará responsable de ningún daño debido al uso de este aparato con una tensión diferente de la especificada.
- 13 **VOLTAGE SELECTOR**
El selector VOLTAGE SELECTOR del panel posterior de este aparato se deberá poner en la posición correspondiente a la tensión empleada en su localidad ANTES de conectar el aparato a la red de corriente.
Tensiones:
.....CA 110-120/220-240 V, 50/60 Hz
- 14 Para impedir daños debidos a relámpagos, desconecte el cable de alimentación y antenas externas de la toma de corriente durante una tormenta eléctrica.
- 15 No intente modificar ni arreglar este aparato. Póngase en contacto con el personal de servicio Yamaha cualificado cuando necesite realizar alguna reparación. La caja no deberá abrirse nunca por ninguna razón.
- 16 Cuando no piense utilizar este aparato durante mucho tiempo (cuando se ausente de casa por vacaciones, por ejemplo) desconecte el cable de alimentación de la toma de corriente.
- 17 Asegúrese de leer la sección “SOLUCIÓN DE PROBLEMAS” antes de dar por concluido que su aparato está averiado.
- 18 Antes de trasladar este aparato, pulse Φ (alimentación) para poner esta unidad en modo de espera y luego desconecte el cable de alimentación de CA de la toma de corriente CA.
- 19 La condensación se formará cuando cambie de repente la temperatura ambiental. Desconecte en este caso el cable de alimentación de la toma de corriente y no utilice el aparato.
- 20 El aparato se calentará cuando la utilice durante mucho tiempo. Desconecte en este caso la alimentación y luego no utilice el aparato para permitir que se enfríe.
- 21 Instale este aparato cerca de la toma de CA y donde se pueda alcanzar fácilmente la clavija de alimentación.
- 22 Las baterías no deberán exponerse a un calor excesivo como, por ejemplo, el que producen los rayos del sol, el fuego y similares.
- 23 La presión acústica excesiva de los auriculares puede causar pérdida auditiva.

Este aparato no se desconecta de la fuente de alimentación de CA si está conectada a una toma de corriente, aunque la propia aparato esté apagada con Φ . A este estado se le llama modo de espera. En este estado, este aparato ha sido diseñada para que consuma una cantidad de corriente muy pequeña.

ADVERTENCIA

PARA REDUCIR EL RIESGO DE INCENDIO O DESCARGA ELÉCTRICA, NO EXPONGA ESTE APARATO A LA LLUVIA NI A LA HUMEDAD.



Es necesario pegar esta etiqueta a los productos cuya cubierta superior pueda estar caliente durante el funcionamiento.

ÍNDICE

INTRODUCCIÓN

CARACTERÍSTICAS DE UTILIDAD	1
ACCESORIOS SUMINISTRADOS	1
CONTROLES Y FUNCIONES.....	2
Panel frontal.....	2
Panel trasero.....	4
Mando a distancia.....	5
Uso del mando a distancia.....	7

PREPARACIÓN

CONEXIONES	8
Conexión de los altavoces y los componentes fuente.....	8
Conexión del cable de alimentación.....	9

MANEJO BÁSICO

REPRODUCCIÓN.....	10
Reproducción de una fuente	10
Disfrute del sonido puro, de alta fidelidad (Pure Direct).....	11
Uso del temporizador de espera.....	11

MANEJO AVANZADO

AJUSTE DEL MENÚ OPTION PARA CADA FUENTE DE ENTRADA	12
Elementos del menú Option	12

INFORMACIÓN ADICIONAL

SOLUCIÓN DE PROBLEMAS.....	13
ESPECIFICACIONES	15

INTRODUCCIÓN

PREPARACIÓN

MANEJO
BÁSICO

MANEJO
AVANZADO

INFORMACIÓN
ADICIONAL

Español

■ Acerca de este manual

- ☼ indica un consejo para su utilización.
- Las instrucciones de este manual describen el funcionamiento de esta unidad con el mando a distancia suministrado. También puede usar los botones o interruptores en el panel frontal si tienen el mismo nombre o similares a los del mando a distancia.

CARACTERÍSTICAS DE UTILIDAD

Esta unidad permite:

- ◆ Disfrute del sonido puro, de alta fidelidad usando la función Pure Direct (vea la página 11)
- ◆ Utilice el mando a distancia de esta unidad para manejar un sintonizador Yamaha y/o un reproductor de CD (vea la página 6)
- ◆ Ahorre energía usando la función AUTO POWER STANDBY (vea la página 12)

ACCESORIOS SUMINISTRADOS

Verifique que ha recibido los siguientes accesorios.

Mando a distancia

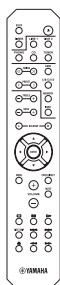

Pilas (x2)
(AA, R6, UM-3)

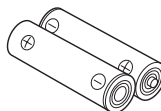

INTRODUCCIÓN

CONTROLES Y FUNCIONES

Panel frontal

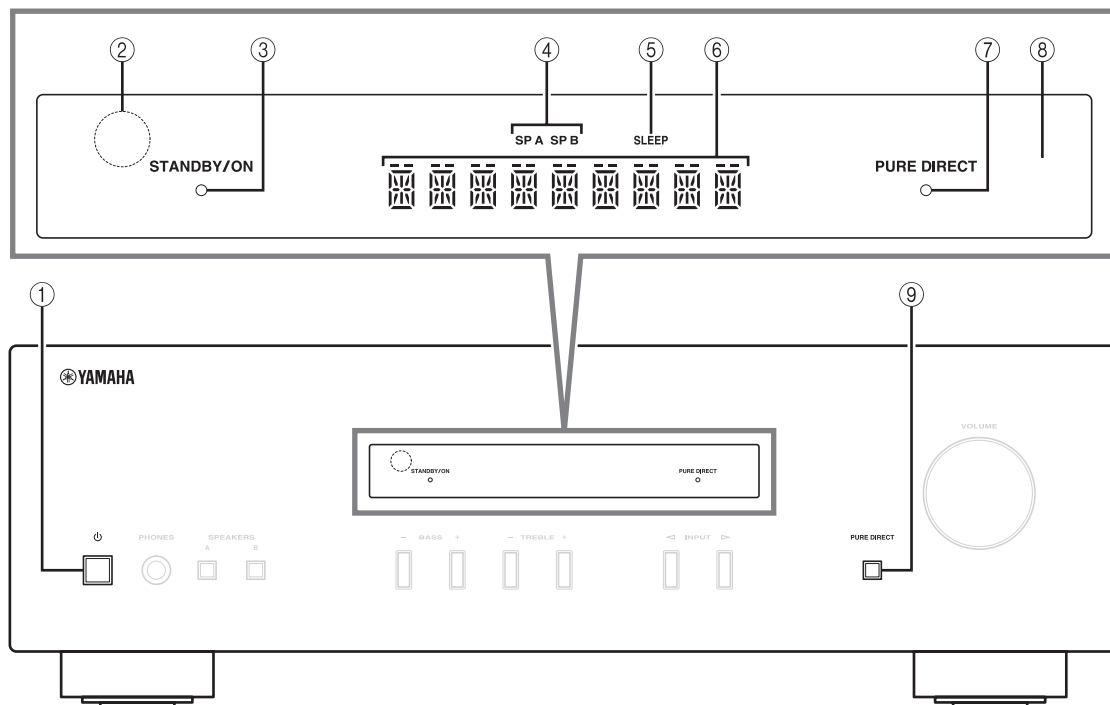

① **⏻ (alimentación)**

Enciende la unidad o la pone en modo de espera.

Nota

Esta unidad consume poca alimentación incluso cuando está en modo de espera.

② **Sensor del mando a distancia**

Recibe las señales infrarrojas del mando a distancia.

③ **Indicador STANDBY/ON**

Indicador	Estado
Fuertemente iluminado	La alimentación de esta unidad está “encendida”.
Suavemente iluminado	Esta unidad están en modo de “espera”.
Desactivado	La alimentación de esta unidad está “apagada”. Para apagar esta unidad, desconecte el cable de alimentación de la toma CA.

④ **Indicadores SP (SPEAKERS) A/B**

Se iluminan según el conjunto de altavoces seleccionado.
Ambos indicadores se iluminan cuando se han seleccionado los dos conjuntos de altavoces.

⑤ **Indicador SLEEP**

Se ilumina cuando se activa el temporizador de espera (vea la página 11).

⑥ **Pantalla multiinformación**

Muestra información al ajustar o cambiar ajustes.

⑦ **Indicador PURE DIRECT**

Se ilumina cuando la función Pure Direct está encendida.

⑧ **Pantalla del panel frontal**

Muestra información sobre el estado operativo de esta unidad.

⑨ **Botón PURE DIRECT**

Reproduce cualquier fuente de entrada con el sonido más puro posible. (vea la página 11).

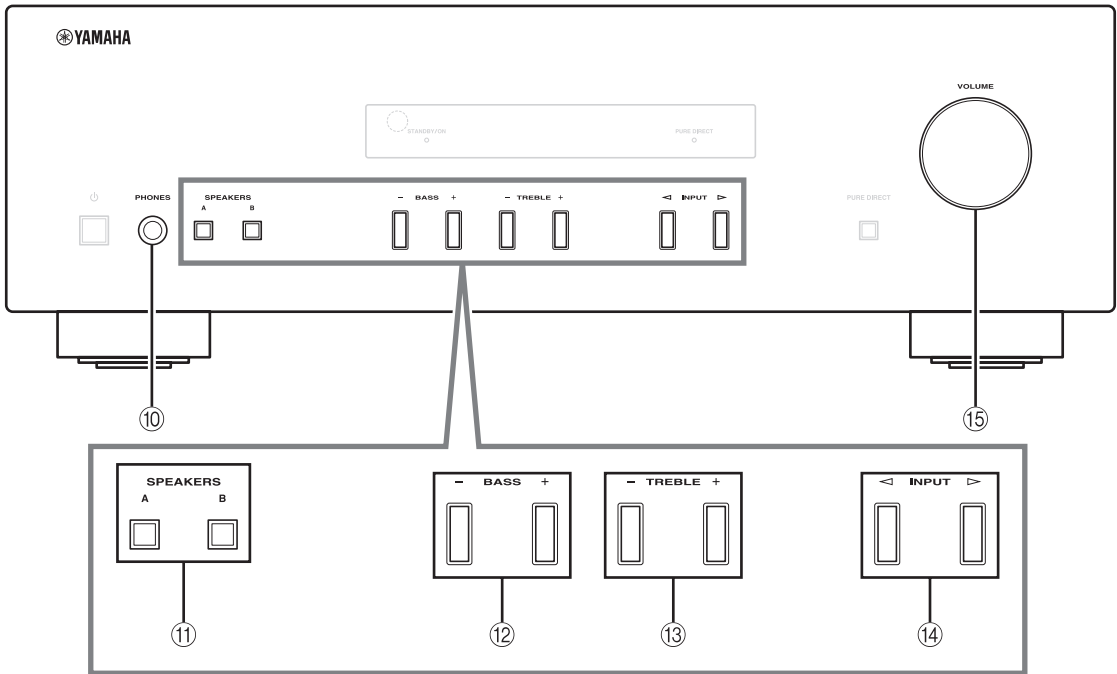

⑩ **Toma PHONES**

Emite audio a los auriculares para la escucha en privado.

Nota

Pulse SPEAKERS A/B para que los indicadores SP A/B (vea la página 2) se apaguen antes de conectar los auriculares a la toma PHONES.

⑪ **SPEAKERS A/B**

Enciende o apaga el conjunto de altavoces conectado a los terminales SPEAKERS A y/o SPEAKERS B del panel trasero cada vez que se pulsa el botón correspondiente (vea la página 10).

⑫ **BASS -/+**

Aumenta o reduce la respuesta de las frecuencias bajas.

Rango de control: -10 dB a +10 dB

⑬ **TREBLE -/+**

Aumenta o reduce la respuesta de alta frecuencia.
Rango de control: -10 dB a +10 dB

⑭ **INPUT </>**

Selecciona la fuente de entrada que se va a escuchar.

⑮ **Control VOLUME**

Aumenta o reduce el nivel de salida del sonido.

Panel trasero

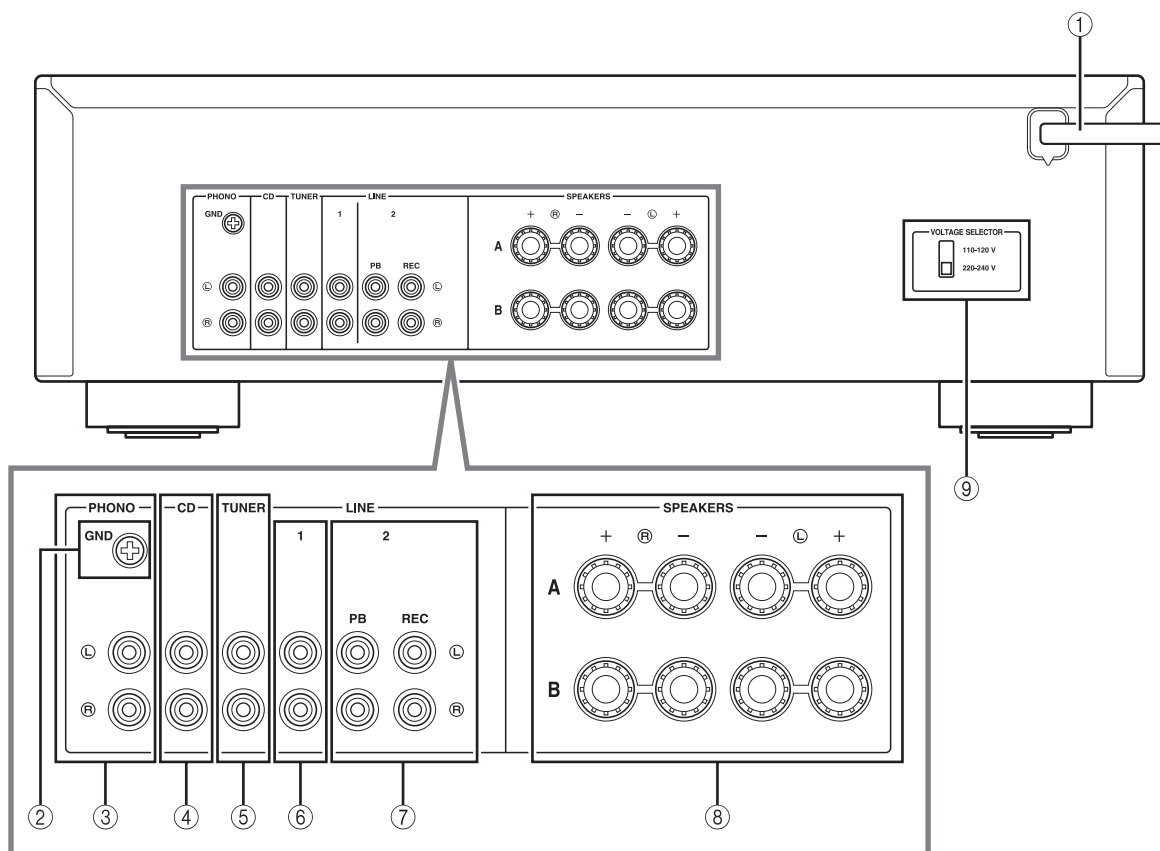

① **Cable de alimentación**

Conecta la unidad a una toma de CA (vea la página 9).

② **Terminal GND**

Se utiliza para conectar un tocadiscos (vea la página 8).

③ **Tomas PHONO**

Se utilizan para conectar un tocadiscos (vea la página 8).

④ **Tomas CD**

Se utilizan para conectar un reproductor de CD (vea la página 8).

⑤ **Tomas TUNER**

Se utilizan para conectar un sintonizador (vea la página 8).

⑥ **Tomas LINE 1**

Se utilizan para conectar componentes de audio (vea la página 8).

⑦ **Tomas LINE 2**

Tomas PB (reproducción)

Se utilizan para conectar a tomas de salida de audio de un componente de audio.

Tomas REC (Grabación)

Se utilizan para conectar a tomas de entrada de audio de un componente de audio.

⑧ **Terminales SPEAKERS**

Se utilizan para conectar altavoces (vea la página 8).

⑨ **VOLTAGE SELECTOR (Solo para el modelo general)**

Mando a distancia

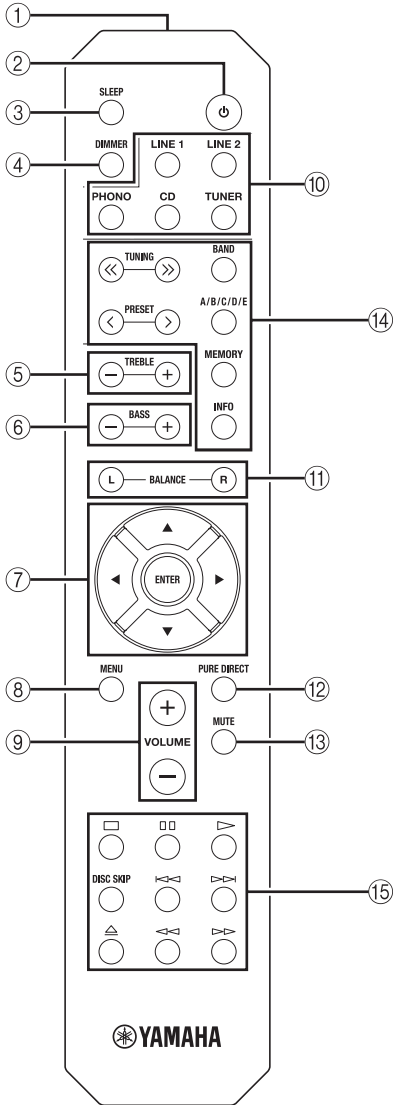

■ Controles comunes

Las siguientes partes y controles se pueden utilizar independientemente de la fuente de entrada seleccionada.

- ① **Transmisor de señales infrarrojas**
Envía señales infrarrojas.
- ② **⏻ (alimentación)**
Enciende la unidad o la pone en modo de espera.
- ③ **SLEEP**
Ajusta el temporizador de espera (vea la página 11).

- ④ **DIMMER**
Seleccione el nivel de brillo de la pantalla del panel frontal de los 3 niveles pulsando este botón de forma repetida.
☀️
• Este ajuste se conserva aunque desactive el equipo.
• El ajuste por defecto es el más brillante.
- ⑤ **TREBLE -/+**
Aumenta o reduce la respuesta de alta frecuencia.
Rango de control: -10 dB a +10 dB
- ⑥ **BASS -/+**
Aumenta o reduce la respuesta de las frecuencias bajas.
Rango de control: -10 dB a +10 dB
- ⑦ **△ / ▽ / ◀ / ▶ / ENTER**
Selecciona y confirma elementos en el menú Option (vea la página 12).
- ⑧ **MENU**
Activa y desactiva el menú Option (vea la página 12).
- ⑨ **VOLUME +/-**
Aumenta o reduce el nivel de salida del sonido.
- ⑩ **Botones de selección de entrada**
Selecciona la fuente de entrada que se va a escuchar.
☀️
Los nombres de las fuentes de entrada se corresponden con los nombres de las tomas de conexión en el panel trasero.
- ⑪ **BALANCE L/R**
Ajusta el balance de salida de sonido de los altavoces izquierdo y derecho para compensar el desequilibrio del sonido.
Rango de control:
L +10 ← 0 → R +10
(+20 dB) (centro) (+20 dB)
El lado opuesto del canal está silenciado. El lado opuesto del canal está silenciado.
- ⑫ **Botón PURE DIRECT**
Reproduce cualquier fuente de entrada con el sonido más puro posible (vea la página 11).
- ⑬ **MUTE**
Silencia la salida de sonido. Vuelva a pulsarlo para restablecer la salida de sonido al volumen anterior.

Continúe a la siguiente página. ➔

■ **Botones de control del sintonizador Yamaha**

Los siguientes botones se pueden utilizar para controlar diversas funciones de un sintonizador Yamaha.

⑭ **TUNING << / >>**

Selecciona la frecuencia de sintonización.

A/B/C/D/E, PRESET < / >

Selecciona una emisora FM/AM presintonizada.

A/B/C/D/E: Selecciona el grupo presintonizado de A a E.

PRESET < / >: Selecciona el número presintonizado.

BAND

Selecciona la banda de recepción (FM/AM).

MEMORY

Guarda la emisora FM/AM actual como presintonizada.

INFO

Solo para el modelo europeo:

Cambia la información que se muestra en la pantalla del panel frontal.

Nota

Es posible que ciertos componentes y características no estén disponibles aunque se utilice un sintonizador Yamaha. Para más información, consulte el manual de instrucciones de su componente.

■ **Controles del reproductor de CD Yamaha**

Los siguientes botones se pueden usar para controlar un reproductor de CD Yamaha.

⑮ **Botones de control del reproductor de CD Yamaha**



Detiene la reproducción



Hace una pausa en la reproducción



Inicia la reproducción



Salta al siguiente disco en un cargador de CD



Salta hacia atrás



Salta hacia delante



Expulsa el disco



Se desplaza hacia atrás



Se desplaza hacia delante

Nota

Aunque se utilice un reproductor de CD Yamaha, es posible que ciertos componentes y características no estén disponibles. Para más información, consulte el manual de instrucciones de su componente.

Uso del mando a distancia

■ Instalación de las pilas

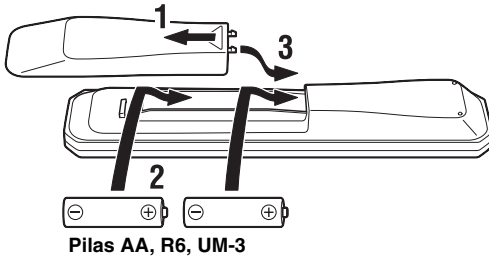

■ Rango operativo

Señale con el mando a distancia al sensor del mando a distancia de la unidad y permanezca dentro del rango de funcionamiento mostrado abajo.

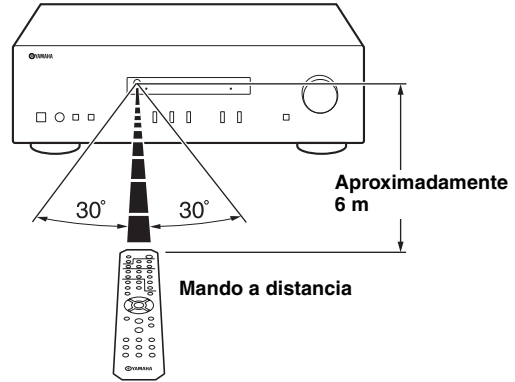

■ Notas sobre el mando a distancia y las pilas

- La zona entre el mando a distancia y la unidad debe estar despejada.
- No vierta agua ni otros líquidos sobre el mando a distancia.
- Tenga cuidado de no dejar caer el mando a distancia.
- No deje ni guarde el mando a distancia en los siguientes entornos:
 - Lugares con alto grado de humedad, como por ejemplo, cerca del baño
 - Lugares con altas temperaturas, como por ejemplo, cerca de un radiador o una estufa
 - Lugares con temperaturas extremadamente bajas
 - Lugares polvorientos
- Cambie todas las pilas si nota que el rango operativo del mando a distancia se reduce.
- Si las pilas se agotan, extráigaslas inmediatamente del mando a distancia para evitar una explosión o fuga de ácido.
- Si descubre que las pilas tienen fugas, descártelas inmediatamente, con cuidado de no tocar el material vertido. Si el material vertido entra en contacto con la piel, los ojos o la boca, enjuáguelos inmediatamente y póngase en contacto con un médico. Limpie a fondo el compartimento de las pilas antes de instalar otras nuevas.
- No mezcle pilas nuevas y usadas. Esto podría acortar la vida útil de las nuevas pilas o hacer que las pilas viejas presenten fugas.
- No mezcle distintos tipos de pilas (alcalinas y de manganeso, por ejemplo). Aunque las pilas tengan el mismo aspecto, podrían tener especificaciones distintas.
- Antes de insertar nuevas pilas, limpie su compartimento.
- Deshágase de las pilas de acuerdo con su normativa regional.
- Mantenga las pilas en un lugar fuera del alcance de los niños. Las pilas pueden ser peligrosas si un niño se las mete en la boca.
- Si piensa no utilizar esta unidad durante un periodo largo de tiempo, saque las pilas de la unidad. De lo contrario, las pilas se gastarán, posiblemente provocando una fuga del líquido de la pila que puede dañar esta unidad.

PREPARACIÓN

CONEXIONES

Conexión de los altavoces y los componentes fuente

Asegúrese de conectar L (izquierda) a L (derecha) a R, “+” a “+” y “-” a “-”. Si las conexiones son incorrectas, no obtendrá sonido en los altavoces. Si la polaridad de las conexiones de los altavoces es incorrecta, el sonido no será natural y notará ausencia de graves. Consulte también el manual de instrucciones de cada componente.

Asegúrese de usar cables RCA para conectar los componentes de audio.

PRECAUCIÓN

- No conecte esta unidad ni otros componentes a la toma principal de alimentación hasta que no haya finalizado las conexiones entre todos los componentes.
- No deje que los cables pelados de los altavoces se toquen entre sí ni toquen pieza metálica alguna de esta unidad. Podría averiar la unidad y/o los altavoces.

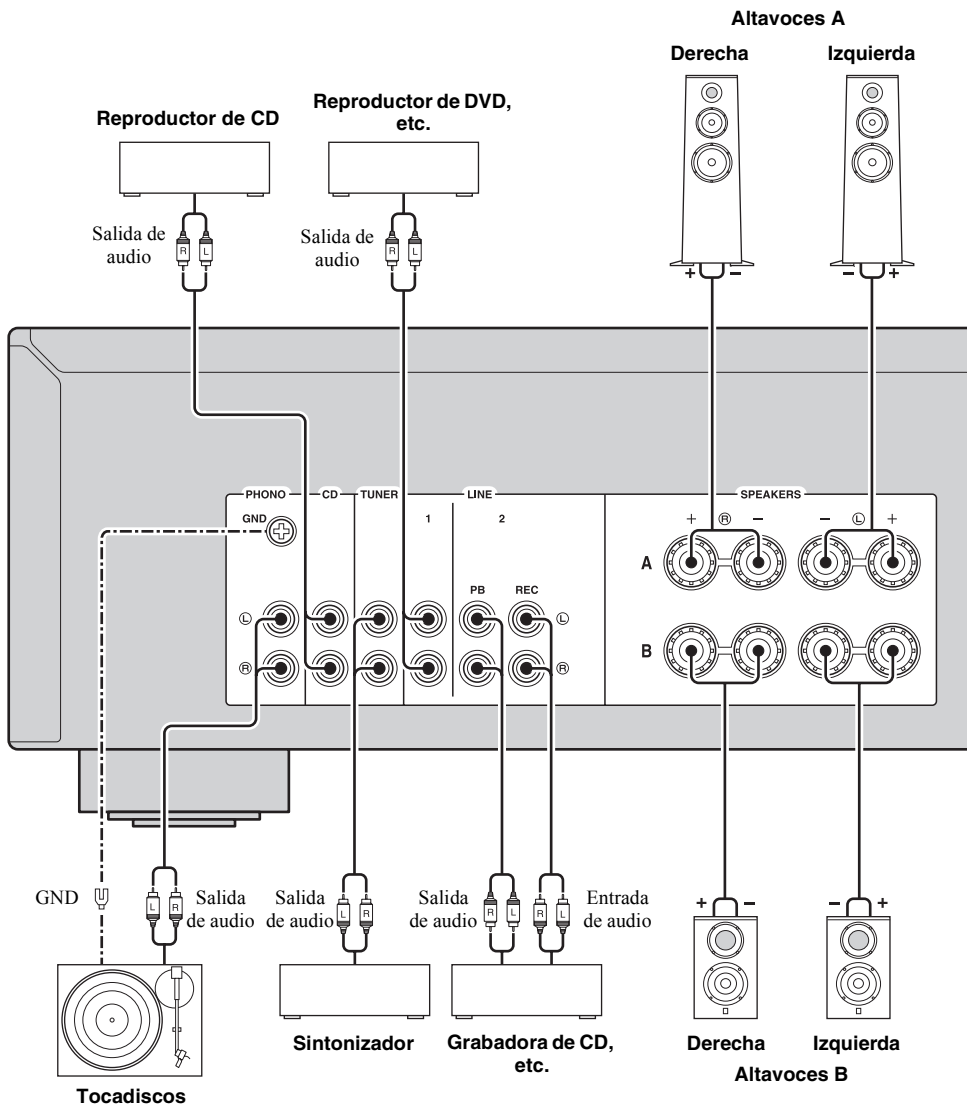

- Las tomas PHONO están diseñadas para conectar un tocadiscos con un cartucho MM.
- Conecte el tocadiscos al terminal GND para reducir el ruido en la señal. No obstante, en algunos tocadiscos, es posible que escuche menos ruido sin la conexión GND.

■ Tomas REC

- Las señales de audio de salida de las tomas REC de la unidad seleccionada actualmente (salvo cuando esté seleccionada LINE 2).
- Los ajustes de volumen, control de tono, balance y Pure Direct no afectan a las tomas REC.

■ Conexión de los cables de altavoz

- ① Retire aproximadamente 10 mm de aislante en cada extremo de cada cable de altavoz.
- ② Retuerza juntos los cables pelados con firmeza.
- ③ Afloje el interruptor.
- ④ Introduzca un cable pelado en el orificio situado en el lateral de cada terminal.
- ⑤ Apriete el interruptor para fijar el cable.

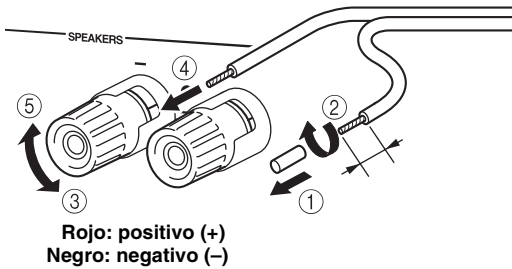

■ Conexión mediante clavija banana (Salvo para los modelos de Asia, RU y Europa)

- ① Apriete el interruptor.
- ② Inserte la clavija banana en el extremo del terminal correspondiente.

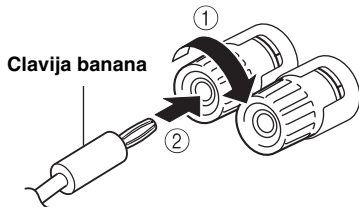

PRECAUCIÓN

La impedancia del altavoz se debe ajustar como se muestra abajo.

Conexión del altavoz	Impedancia del altavoz
SPEAKERS A o SPEAKERS B	8 Ω o superior
SPEAKERS A y SPEAKERS B	16 Ω o superior (salvo para el modelo de Norteamérica)
Bicableado	8 Ω o superior

■ Conexión de doble cable

La conexión de doble cable separa el altavoz para graves del rango medio combinado y la sección de agudos. Un altavoz compatible con doble cable tiene cuatro terminales de conexión. Estos dos conjuntos de terminales permiten dividir el altavoz en dos secciones independientes. Con estas conexiones, los potenciadores de frecuencias medias y altas se conectan a un conjunto de terminales, y el potenciador de frecuencias bajas se conecta a otro conjunto de terminales.

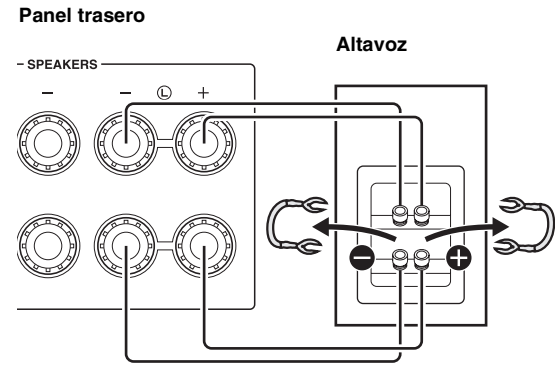

Conecte el otro altavoz al otro conjunto de terminales de la misma forma.

Nota

Cuando realice conexiones de doble cable, quite los puentes o los cables de los altavoces.



Para usar las conexiones de doble cable, pulse SPEAKERS A y SPEAKERS B en el panel frontal de modo que los dos SP A y B se iluminen en la pantalla del panel frontal.

Conexión del cable de alimentación

Inserte el cable de alimentación en la toma de CA una vez realizado el resto de conexiones.

PRECAUCIÓN

Solo para el modelo general:

Antes de conectar el cable de alimentación, asegúrese de que ajusta el VOLTAGE SELECTOR de esta unidad de acuerdo con su voltaje local. El ajuste incorrecto de VOLTAGE SELECTOR puede provocar un incendio y daños a esta unidad.

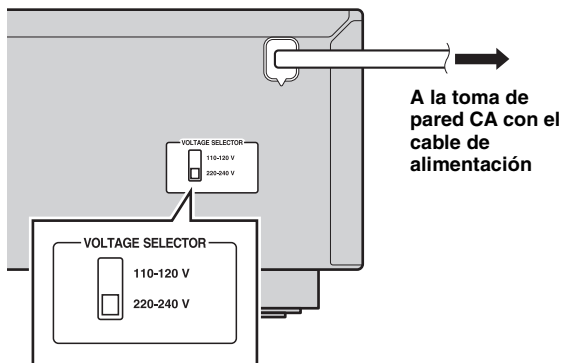

Reproducción de una fuente

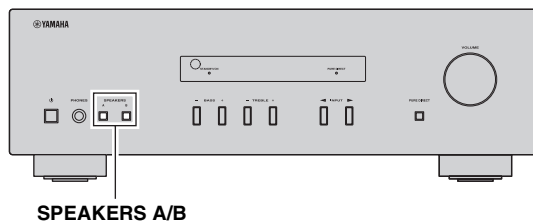
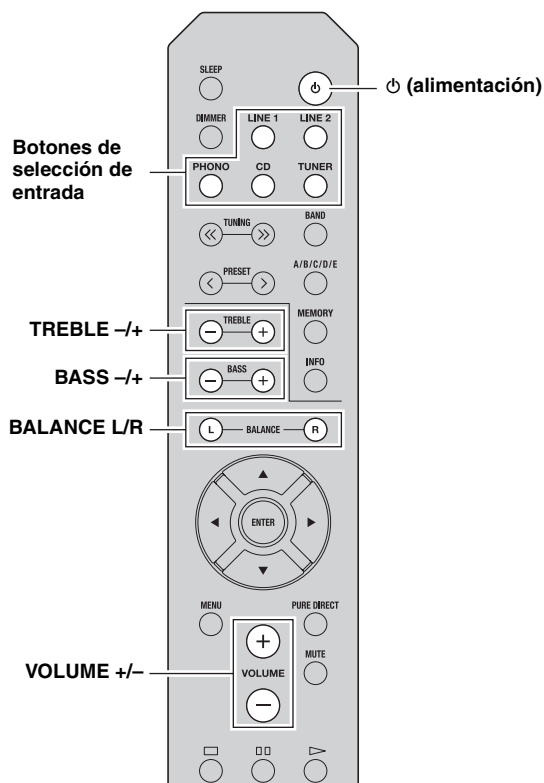

- 1 Pulse  (alimentación) para encender la unidad.
- 2 Pulse uno de los botones de selección de entrada para seleccionar la fuente de entrada deseada.
- 3 Pulse **SPEAKERS A** y/o **SPEAKERS B** en el panel frontal para seleccionar el/los altavoz/es deseado.

Notas

- Si uno de los conjuntos de altavoces está conectado mediante conexiones de doble cable, o si ambos conjuntos se están utilizando a la vez (A y B), asegúrese de que la pantalla del panel frontal muestra SP A y SP B.
- Cuando utilice auriculares, desconecte los altavoces.

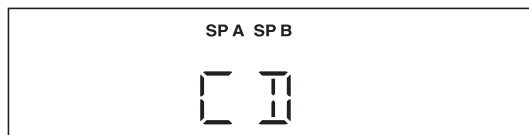

- 4 Reproduzca la fuente.
- 5 Pulse **VOLUME +/-** para ajustar el nivel de sonido de salida.



Puede ajustar la calidad tonal usando **BASS +/-**, **TREBLE +/-**, y el balance de sonido izquierdo/derecho de los altavoces usando **BALANCE L/R** (vea la página 5).

- 6 Cuando acabe de escuchar, pulse  (alimentación) para ajustar esta unidad al modo de espera.

Pulse  (alimentación) para encender esta unidad de nuevo.



- También puede usar los botones o interruptores en el panel frontal si tienen el mismo nombre o similares a los del mando a distancia.
- Para la grabación, vea la página 4

Disfrute del sonido puro, de alta fidelidad (Pure Direct)

La función Pure Direct omite el circuito innecesario en esta unidad para reducir el ruido eléctrico cuando reproduce la fuente seleccionada. Lo cual le permite disfrutar de la calidad del sonido de alta fidelidad. El indicador PURE DIRECT se ilumina y la pantalla del panel frontal se apaga al cabo de unos segundos.

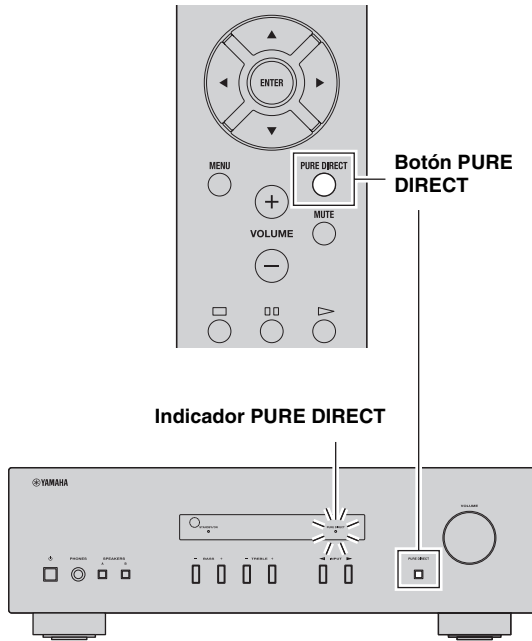

Nota

Los controles BASS, TREBLE y BALANCE no funcionan mientras esté activada la función PURE DIRECT.

Uso del temporizador de espera

Utilice esta característica para ajustar automáticamente la unidad al modo de espera una vez transcurrido un tiempo definido. El temporizador de espera resulta útil cuando se va a dormir mientras la unidad está reproduciendo o grabando una fuente.

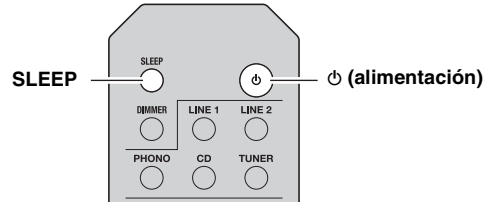

Pulse SLEEP repetidamente para ajustar el tiempo que transcurrirá antes de que la unidad pase al modo de espera.

Cada vez que pulse SLEEP, la pantalla del panel frontal cambiará cíclicamente como se muestra a continuación.

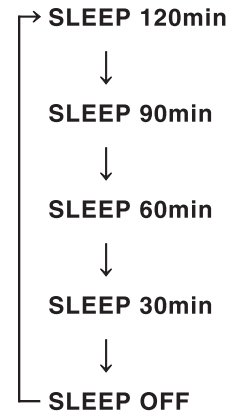

El indicador SLEEP parpadea mientras se ajusta el tiempo del temporizador de espera.

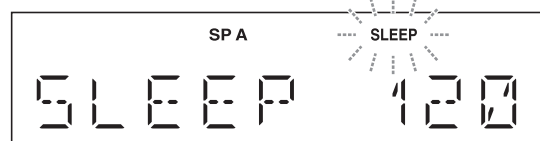

Si el temporizador de espera está ajustado, el indicador SLEEP de la pantalla del panel frontal se ilumina.



Para cancelar el temporizador de espera, siga uno de estos pasos:

- Seleccione "SLEEP OFF".
- Ajuste la unidad a modo de espera.

MANEJO AVANZADO

AJUSTE DEL MENÚ OPTION PARA CADA FUENTE DE ENTRADA

El menú Option permite configurar varios ajustes para cada fuente de entrada y recuperarlos automáticamente al seleccionar una fuente de entrada.



1 Pulse uno de los botones de selección de entrada para seleccionar la fuente de entrada deseada.

2 Pulse MENU.

3 Pulse Δ / ∇ para seleccionar el elemento de menú deseado y, a continuación, pulse ENTER.

4 Pulse Δ / ∇ para cambiar los ajustes.



- En ciertos elementos de menú, debe pulsar ENTER para guardar el nuevo ajuste.
- Para volver a la pantalla donde puede seleccionar los elementos de menú, pulse \triangleleft .

5 Para salir del menú Option, pulse MENU.

Elementos del menú Option

Elemento de menú	Descripción
MAX VOL	Ajusta el volumen máximo de forma que el volumen no se aumente accidentalmente por encima de un cierto nivel. Rango ajustable: 01 a 99, MAX*
INITIAL VOLUME (INIT VOL)	Ajusta el volumen en el momento en que se enciende la unidad. Cuando el parámetro se ajusta a "OFF", se aplica el volumen utilizado cuando la unidad se puso en espera. Rango ajustable: OFF*, MUTE, 01 a 99, MAX
AUTO POWER STANDBY (AUTO STBY)	Ajusta automáticamente la unidad al modo de espera si no se realiza ninguna operación en el tiempo especificado. Opciones: OFF/2H/4H/8H*/12H



Los ajustes por defecto aparecen marcados con "*".

INFORMACIÓN ADICIONAL

SOLUCIÓN DE PROBLEMAS

Consulte el siguiente cuadro cuando el aparato no funcione bien. Si el problema surgido no aparece en la siguiente lista o las instrucciones no le ayudan, ponga la unidad en modo de espera, desconecte el cable de alimentación y consulte con el centro de servicio o el distribuidor Yamaha autorizado más cercano.

■ Generales

Problema	Causa	Remedio	Vea la página
La unidad no se enciende.	El cable de alimentación no está conectado o el conector no se ha insertado completamente.	Conecte el cable de alimentación firmemente.	—
	El ajuste de impedancia del altavoz conectado es demasiado pequeño.	Utilice altavoz/es con la impedancia de altavoz correcta.	9
	Los circuitos de protección se han activado al detectar un cortocircuito, etc.	Compruebe que los cables del altavoz no se tocan y vuelva a encender la unidad.	8
	Esta unidad ha sido expuesta a una descarga eléctrica externa intensa (rayo o electricidad estática intensa).	Ponga la unidad en modo de espera, desconecte el cable de alimentación, vuelva a conectarlo transcurridos 30 segundos y utilice la unidad con normalidad.	—
No se escucha sonido	Conexión incorrecta de cables de salida o de entrada.	Conecte los cables correctamente. Si el problema persiste, los cables podrán estar defectuosos.	8
	No se ha seleccionado ninguna fuente de entrada adecuada.	Seleccione una fuente de entrada apropiada pulsando uno de los botones de selección de entrada del mando a distancia (INPUT ◀/▶ en el panel frontal).	10
	Los interruptores SPEAKERS A/B no están ajustados correctamente.	Active el SPEAKERS A o SPEAKERS B correspondiente.	10
	Las conexiones de los altavoces no son seguras.	Asegure las conexiones.	8
	La salida se ha silenciado.	Desactive la función silenciar.	5
	El ajuste MAX VOL o INITIAL VOLUME está ajustado demasiado bajo.	Ajuste un valor más alto.	12
	El componente correspondiente a la fuente de entrada seleccionada está apagado o no reproduce.	Encienda el componente y asegúrese de que está reproduciendo.	—
El sonido desaparece de repente.	Los circuitos de protección se han activado al detectar un cortocircuito, etc.	Compruebe que los cables del altavoz no se tocan y vuelva a encender la unidad.	8
	La unidad se ha calentado demasiado.	Asegúrese de que las aberturas en el panel superior no están bloqueadas.	—
	La función AUTO POWER STANDBY o SLEEP ha ajustado la unidad a modo de espera.	Cambie el ajuste AUTO POWER STANDBY a un ajuste más largo o OFF del menú Option pulsando MENU.	12
Sólo se escucha el altavoz de un lado.	Conexión incorrecta de los cables.	Conecte los cables correctamente. Si el problema persiste, los cables podrán estar defectuosos.	8
	Ajuste incorrecto del control BALANCE L/R.	Ponga el ajuste BALANCE L/R en la posición adecuada.	5
No hay graves ni sensación ambiental.	Los cables + y – se han conectado al revés en el amplificador o en los altavoces.	Conecte los cables de los altavoces con la fase correcta + y –.	8
Se oye un sonido de “zumbido”.	Conexión incorrecta de los cables.	Conecte las tomas de audio con firmeza. Si el problema persiste, los cables podrán estar defectuosos.	8
	No hay conexión entre el tocadiscos y la terminal GND.	Establezca la conexión GND entre el tocadiscos y esta unidad.	8

Problema	Causa	Remedio	Vea la página
El nivel del volumen no se puede aumentar o se distorsiona el sonido.	El componente conectado a las tomas LINE 2 PB/REC de esta unidad está apagado.	Encienda el componente.	—
El sonido se degrada al utilizar los auriculares conectados al reproductor de CD conectado a esta unidad.	Esta unidad se ha ajustado al modo en espera.	Encienda esta unidad.	10
El ajuste BASS, TREBLE y BALANCE no se aplica al sonido.	La función PURE DIRECT está activada.	La función PURE DIRECT se debe apagar para aplicar estos ajustes al sonido.	11
El mando a distancia no funciona correctamente.	La distancia o el ángulo son incorrectos.	El mando a distancia tiene un alcance máximo de 6 m y una inclinación máxima de 30 grados con respecto al eje del panel frontal.	7
	El sensor del mando a distancia de la unidad está sometido a la luz solar directa o a iluminación intensa (lámpara fluorescente de tipo inverso, por ejemplo).	Coloque la unidad en otro lugar.	—
	Las pilas están casi gastadas.	Sustituya las pilas.	7
Su sintonizador y/o reproductor de CD no puede funcionar con el mando a distancia.	El mando a distancia no admite el sintonizador y/o reproductor de CD.	Consulte el manual de instrucciones suministrado con el sintonizador y/o el reproductor de CD.	—
“OVER HEAT” aparecerá en la pantalla del panel frontal.	La unidad se ha calentado demasiado.	Asegúrese de que las aberturas en el panel superior no están bloqueadas.	—
“CHECK SP” aparecerá en la pantalla del panel frontal.	Los cables de los altavoces tienen un cortocircuito.	Retuerza los cables pelados del altavoz con firmeza y, a continuación, conéctelos a esta unidad y a los altavoces correctamente.	—

ESPECIFICACIONES

SECCIÓN DE AUDIO

- Potencia de salida RMS mínima (8 Ω, 40 Hz a 20 kHz, 0,2% THD)
 - [Modelos General, para Corea, Australia, RU y Europa] 100 W + 100 W
 - [Modelos para China y Asia] 85 W + 85 W
- Potencia dinámica por canal (IHF) (8/6/4/2 Ω)
 - [Modelos General, para Corea, Australia, RU y Europa] 125 W/150 W/165 W/180 W
- Potencia máxima por canal (4 Ω, 1 kHz, 0,7% THD)
 - [Modelos para Reino Unido y Europa] 115 W
- Sensibilidad de entrada/impedancia de entrada (1 kHz, 100 W/8 Ω)
 - PHONO (MM) 10,0 mV/47 kΩ
 - CD, etc. 500 mV/47 kΩ
- Nivel de salida/impedancia de salida
 - CD, etc. (entrada 1 kHz, 500 mV)
 - REC 500 mV/2,2 kΩ
 - CD, etc. (entrada 1 kHz, 500 mV, 8 Ω)
 - PHONES 470 mV/470 Ω
- Respuesta de frecuencia
 - CD, etc. (de 20 Hz a 20 kHz) 0 ± 0,5 dB
 - CD, etc. (de 10 Hz a 100 kHz) 0 ± 3,0 dB
- Desviación de equalización RIAA
 - PHONO (MM) ± 0,5 dB
- Distorsión armónica total
 - PHONO (MM) a REC (20 Hz a 20 kHz, 2 V) 0,025% o menos
 - CD, etc. a SPEAKERS (de 20 Hz a 20 kHz, 50 W, 8 Ω) 0,2% o menos

- Relación señal a ruido (red IHF-A)
 - PHONO (MM) (entrada de 10 mV cortocircuitada) ... 75 dB o más
 - CD, etc. (entrada de 500 mV cortocircuitada) 100 dB o más
- Ruido residual (red IHF-A) 70 μV
- Características de control de tono
 - BASS
 - Potenciador/corte (50 kHz) ± 10 dB
 - TREBLE
 - Potenciador/corte (20 kHz) ± 10 dB

GENERALIDADES

- Fuente de alimentación
 - [Modelo general] 110-120/220-240 V CA, 50/60 Hz
 - [Modelo para China] 220 V CA, 50 Hz
 - [Modelo para Corea] 220 V CA, 60 Hz
 - [Modelo para Australia] 240 V CA, 50 Hz
 - [Modelos para Reino Unido y Europa] 230 V CA, 50 Hz
 - [Modelo para Asia] 220-240 V CA, 50/60 Hz
- Consumo eléctrico
 - [Modelos General, para Corea, Australia, RU y Europa] 175 W
 - [Modelos para China y Asia] 140 W
- Consumo eléctrico en espera
 - [Modelos para China, Corea, Australia, RU, Europa y Asia] 0,5 W o menos
- Dimensiones (An × Al × Prof) 435 × 141 × 333 mm
- Peso 6,7 kg

* Las especificaciones están sujetas a cambios sin previo aviso.

Información para usuarios sobre recolección y disposición de equipamiento viejo y baterías usadas



Estos símbolos en los productos, embalaje, y/o documentación que se acompañe significan que los productos electrónicos y eléctricos usados y las baterías usadas no deben ser mezclados con desechos domésticos corrientes.

Para el tratamiento, recuperación y reciclado apropiado de los productos viejos y las baterías usadas, por favor llévelos a puntos de recolección aplicables, de acuerdo a su legislación nacional y las directivas 2002/96/EC y 2006/66/EC.



Al disponer de estos productos y baterías correctamente, ayudará a ahorrar recursos valiosos y a prevenir cualquier potencial efecto negativo sobre la salud humana y el medio ambiente, el cual podría surgir de un inapropiado manejo de los desechos.

Para más información sobre recolección y reciclado de productos viejos y baterías, por favor contacte a su municipio local, su servicio de gestión de residuos o el punto de venta en el cual usted adquirió los artículos.



Pb

[Información sobre la disposición en otros países fuera de la Unión Europea]

Estos símbolos sólo son válidos en la Unión Europea. Si desea deshacerse de estos artículos, por favor contacte a sus autoridades locales y pregunte por el método correcto de disposición.

Nota sobre el símbolo de la batería (ejemplos de dos símbolos de la parte inferior)

Este símbolo podría ser utilizado en combinación con un símbolo químico. En este caso el mismo obedece a un requerimiento dispuesto por la Directiva para el elemento químico involucrado.

Important Notice: Guarantee Information for customers in EEA* and Switzerland

English

For detailed guarantee information about this Yamaha product, and Pan-EEA* and Switzerland warranty service, please either visit the website address below (Printable file is available at our website) or contact the Yamaha representative office for your country. * EEA: European Economic Area

<http://europe.yamaha.com/warranty/>

Yamaha Global Site
<https://www.yamaha.com/>
Yamaha Downloads
<https://download.yamaha.com/>

Manual Development Group
© 2013 Yamaha Corporation
Published 09/2019
IPEM-C0